

# Brukerhåndbok for Dell™ Laser Printer 1720/1720dn

Slik bestiller du tonerkassetter og rekvisita fra Dell:

1. Dobbeltklikk på ikonet på skrivebordet.



2. Gå til Dells webområde, eller bestill Dell-skriverrekvisita via telefon.

[www.dell.com/supplies](http://www.dell.com/supplies)

Sørg for å ha servicekoden for Dell-skriveren tilgjengelig når du skal bestille. Se [Servicenummer og servicekode](#) hvis du vil ha mer informasjon om servicekoden.

[Finne informasjon](#)

[Om skriveren](#)

[Kontrollpanelmenyer](#)

[Lamper på kontrollpanelet](#)

[Installere tilleggsmaskinvare](#)

[Legge i papir](#)

[Konfigurere for lokal utskrift](#)

[Konfigurere for nettverksutskrift](#)

[Programvareoversikt](#)

[Skrive ut](#)

[Vedlikeholde skriveren](#)

[Feilsøking](#)

[Spesifikasjoner](#)

[Tillegg](#)

[Lisensmerknad](#)

---

## Merk, Merknad og Forsiktig

 **MERK:** MERK viser viktig informasjon som gjør at du kan dra bedre nytte av skriveren.

 **MERKNAD:** MERKNAD indikerer mulig skade på maskinvaren eller tap av data, og forklarer hvordan du kan unngå dette problemet.

 **FORSIKTIG:** FORSIKTIG indikerer fare for skade på eiendom, personskade eller død.

Informasjonen i dette dokumentet kan endres uten varsel.

© 2006 Dell Inc. Med enerett.

Gjengivelse uten skriftlig tillatelse fra Dell Inc. er forbudt.

Varemerker som brukes i denne teksten: *Dell*, *DELL*-logoen, *OpenManage* og *Dell Toner Management System* er varemerker for Dell Inc. *Microsoft* og *Windows* er registrerte varemerker for Microsoft Corporation i USA og/eller andre land. *Windows Server* og *Windows NT* er registrerte varemerker for Microsoft Corporation. *Windows Vista* er enten et registrert varemerke eller et varemerke for Microsoft Corporation i USA og/eller andre land.

*Sun*, *Sun Microsystems*, *Solaris* og *Solaris*-logoen er varemerker eller registrerte varemerker for Sun Microsystems, Inc. i USA og andre land og krever en lisens.

*SUSE* er et registrert varemerke for Novell, Inc. i USA og andre land.

*Red Hat* er et registrert varemerke for Red Hat, Inc. i USA og andre land.

Andre varemerker og varenavn kan brukes i dette dokumentet for å henvise til eierne av rettighetene til varemerkene og -navnene eller deres produkter. Dell Inc. fraskriver seg enhver form for eierinteresser for varemerker og varenavn som tilhører andre.



### RETTIGHETER FOR USAS MYNDIGHETER

Denne programvaren og dokumentasjon leveres med BEGRENSEDE RETTIGHETER. Bruk, kopiering eller offentliggjøring fra myndighetenes side er underlagt restriksjoner i underparagraf (c)(1)(ii) av paragrafen "Rights in Technical Data and Computer Software" i DFARS 252.227-7013 og aktuelle FAR-bestemmelser: Dell Inc., One Dell Way, Round Rock, Texas, 78682, USA.

Modell 1720/1720dn

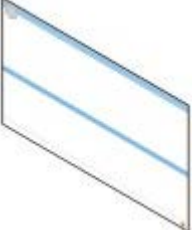

# Finne informasjon

Hva leter du etter?	Her finner du det:
<ul style="list-style-type: none"><li>• Drivere til skriveren</li><li>• <i>Brukerhåndbok</i></li></ul>	<p>CDen <i>Drivers and Utilities</i></p>  <p>Hvis du kjøpte skriveren sammen med en Dell-datamaskin, er dokumentasjon og drivere for skriveren allerede installert på datamaskinen. Du kan bruke CDen <i>Drivers and Utilities</i> til å installere/avinstallere drivere eller åpne dokumentasjonen. Det kan hende at CDen inneholder Readme-filer med de nyeste oppdateringene om tekniske endringer på skriveren eller avansert teknisk referansemateriale for erfarne brukere eller teknikere.</p>
Informasjon om installering av skriveren	<p>Plakaten <i>Installere skriveren</i></p> 
<ul style="list-style-type: none"><li>• Sikkerhetsinformasjon</li><li>• Informasjon om installering og bruk av skriveren</li><li>• Garantiinformasjon</li></ul>	<p><i>Brukerveiledning</i></p> 
Servicenummer og servicekode	<p>Servicenummer og servicekode</p>  <p>Illustrasjonen nedenfor viser plasseringen av etiketten på skriveren.</p>





<ul style="list-style-type: none"><li>• De nyeste driverne til skriveren</li><li>• Svar på spørsmål knyttet til teknisk service og støtte</li><li>• Skriverdokumentasjon</li></ul>	<p>Dells hjemmeside for støtte: <a href="http://support.dell.com">support.dell.com</a></p> <p>Dells hjemmeside for støtte inneholder en rekke elektroniske verktøy, blant annet følgende:</p> <ul style="list-style-type: none"><li>• Problemløsning – hjelp og tips for problemløsning, artikler fra teknikere og elektroniske kurs.</li><li>• Oppgraderinger – oppgraderingsinformasjon for komponenter, for eksempel minne.</li><li>• Kundestøtte – kontaktinformasjon, ordrestatus, garanti og reparasjonsinformasjon.</li><li>• Nedlasting av drivere.</li><li>• Referanse – skriverdokumentasjon og produktspesifikasjoner.</li></ul>
<ul style="list-style-type: none"><li>• Informasjon om bruk av Windows® XP</li><li>• Skriverdokumentasjon</li></ul>	<p>Hjelp og støtte for Windows XP</p> <ol style="list-style-type: none"><li>1. Klikk på <b>Start @ Hjelp og støtte</b>.</li><li>2. Skriv inn et ord eller en setning som beskriver problemet, og klikk deretter på pil-ikonet.</li><li>3. Klikk på det emnet som beskriver problemet.</li><li>4. Følg instruksjonene som vises på skjermen.</li></ol>
<ul style="list-style-type: none"><li>• Informasjon om bruk av Windows Vista™</li><li>• Skriverdokumentasjon</li></ul>	<ol style="list-style-type: none"><li>1. Klikk på  <b>Hjelp og støtte</b>.</li><li>2. Skriv inn et ord eller en setning som beskriver problemet, og klikk deretter på forstørrelsesglass-ikonet.</li><li>3. Klikk på det emnet som beskriver problemet.</li><li>4. Følg instruksjonene som vises på skjermen.</li></ol>

# Programvareoversikt

- [Dell Toner Management System™](#)
- [Statusovervåking](#)
- [Dells verktøy for lokale skriverinnstillinger](#)
- [Verktøy for å angi IP-adresse](#)
- [Dells verktøy for avinstallering av skriverprogramvare](#)
- [Driver Profiler \(Driverprofilering\)](#)
- [Dells webverktøy for skriverkonfigurasjon](#)
- [Dells verktøy for skrivervarsler](#)

Bruk CDen *Drivers and Utilities* som fulgte med skriveren, til å installere en kombinasjon av programvare, avhengig av hvilket operativsystem du bruker.

 **MERK:** Hvis du kjøpte skriveren og datamaskinen hver for seg, må du bruke CDen *Drivers and Utilities* til å installere disse programmene.

 **MERK:** Disse programmene er ikke tilgjengelige for Linux eller Macintosh.

---

## Dell Toner Management System™

### Utskriftsstatusvinduet

 **MERK:** Dette programmet er ikke tilgjengelig hvis du bruker Windows® NT.

 **MERK:** For at utskriftsstatusvinduet skal fungere på riktig måte, må du ha støtte for toveiskommunikasjon, slik at skriveren og datamaskinen kan kommunisere. Det er lagt til et unntak i Windows®-brannmuren for å tillate denne kommunikasjonen.

Bruk Statusovervåking til å håndtere flere statusovervåkere.

Utskriftsstatusvinduet viser statusen for skriveren (Skriveren er klar, Skriveren er ikke tilkoblet og Feil – sjekk skriveren) og navnet på jobben når du sender en jobb til utskrift.

Utskriftsstatusvinduet viser også tonernivået, slik at du kan

- overvåke skriverens tonernivå
- klikke på **Bestille toner** for å bestille nye tonerkassetter

### Dells program for bestilling av skriverrekvisita

Dialogboksen for bestilling av rekvisita kan startes fra utskriftsstatusvinduet, Programmer-vinduet eller skrivebordsikonet.

Du kan bestille toner via telefon eller på Internett.

- Slik bestiller du fra Dells program for bestilling av skriverrekvisita:

1. Klikk på **Start**® **Programmer** eller **Alle programmer**® **Dell Printers** (Dell-skrivere)® **Dell Laser Printer 1720**.

*For Windows Vista (standard Start-meny):*

- a. Klikk på  **Programmer**.
- b. Klikk på **Dell Printers** (Dell-skrivere).
- c. Klikk på **Dell Laser Printer 1720**.

2. Klikk på **Printer Supplies Reorder Application** (Bestillingsprogram for skriverrekvisita).

Dialogboksen **Ordering Supplies** (Bestille rekvisita) åpnes.

- Hvis du skal bestille fra Internett, må du klikke på koblingen **Visit Dell's cartridge ordering web site** (Gå til Dells hjemmeside for bestilling av tonerkassetter).
- Hvis du skal bestille via telefon, må du ringe telefonnummeret som vises under overskriften **By Telephone** (Kjøp direkte eller ring).

---

## Statusovervåking

 **MERK:** For at Statusovervåking lokalt skal fungere på riktig måte, må du ha støtte for toveiskommunikasjon, slik at skriveren og datamaskinen kan kommunisere. Det er lagt til et unntak i Windows<sup>®</sup>-brannmuren for å tillate denne kommunikasjonen.

Bruk Statusovervåking til å håndtere flere statusovervåkere.

- Dobbeltklikk på et skrivernavn for å åpne Statusovervåking, eller velg **Kjør** for å åpne Statusovervåking for en bestemt skriver.
- Velg **Oppdater** for å endre utseende på listen over skrivere.
- Velg **Hjelp** for å lese den elektroniske hjelpen.



---

## Dells verktøy for lokale skriverinnstillinger

 **MERK:** Dette programmet er ikke tilgjengelig når skriveren er koblet til et nettverk.

Bruk Dells verktøy for lokale skriverinnstillinger til å endre og lagre skriverinnstillinger som ikke er tilgjengelige fra skriverprogramvaren (for eksempel aktivere alarmkontrollen hvis du ønsker varsling når skriveren trenger tilsyn).

Dells verktøy for lokale skriverinnstillinger installeres automatisk på datamaskinen når du installerer Dells skriverprogramvare. Slik får du tilgang til verktøyet:

1. Klikk på **Start**  **Programmer** eller **Alle programmer**  **Dell Printers** (Dell-skrivere)  **Dell Laser Printer 1720**.

*For Windows Vista (standard Start-meny):*

- a. Klikk på  **Programmer**.
- b. Klikk på **Dell Printers** (Dell-skrivere).
- c. Klikk på **Dell Laser Printer 1720**.

2. Klikk på **Dell Local Printer Settings Utility** (Dells verktøy for lokale skriverinnstillinger).

 **MERK:** Dells verktøy for lokale skriverinnstillinger fungerer bare med skrivere som er koblet direkte til datamaskinen.

Disse innstillingene kan endres ved hjelp av Dells verktøy for lokale skriverinnstillinger:

---

<b>PAPER MENU (PAPIRMENY)</b>	<ul style="list-style-type: none"> <li>• Paper Source (Papirkilde)</li> <li>• Paper Size<sup>1</sup> (Papirstørrelse)</li> <li>• Paper Type<sup>1</sup> (Papirtype)</li> <li>• Custom Types<sup>2</sup> (Tilpassede typer)</li> <li>• Substitute Size (Skift størrelse)</li> <li>• Paper Texture<sup>3</sup> (Papirstruktur)</li> <li>• Paper Weight<sup>3</sup> (Papirvekt)</li> </ul>
<b>FINISHING MENU (FERDIGGJØRERMENY)</b>	<ul style="list-style-type: none"> <li>• Duplex (Dupleksenhet)</li> <li>• Duplex Bind (Dupleksinnbinding)</li> <li>• Copies (Kopier)</li> <li>• Blank Pages (Blanke sider)</li> <li>• Collation (Sortering)</li> <li>• Separator Sheets (Skilleark)</li> <li>• Separator Source (Skillearkkilde)</li> <li>• Multipage Print (Flersiders utskrift)</li> <li>• Multipage Order (Nedskaleringsrekkeflg.)</li> <li>• Multipage View (Flersideutskrift)</li> <li>• Multipage Border (Flersideramme)</li> </ul>
<b>QUALITY MENU (KVALITETMENY)</b>	<ul style="list-style-type: none"> <li>• Print Resolution (Utskriftsoppløsning)</li> <li>• Toner Darkness (Mørkhet)</li> <li>• Small Font Enh (Forb. små skrift.)</li> </ul>
<b>SETUP MENU (OPPSETTMENY)</b>	<ul style="list-style-type: none"> <li>• Eco-Mode (Øko-modus)</li> <li>• Quiet Mode (Stillemodus)</li> <li>• Printer Language (Skriverspråk)</li> <li>• Power Saver (Strømsparer)</li> <li>• Resource Save (Lagre ressurser)</li> <li>• Download Target (Last ned til)</li> <li>• Print Timeout (Tidsavbrutt utskrift)</li> <li>• Wait Timeout (Tidsavbrudd venting)</li> <li>• Auto Continue (Fortsett automatisk)</li> <li>• Jam Recovery (Gjenopprett v/stopp)</li> <li>• Page Protect (Sidebeskyttelse)</li> <li>• Print Area (Utskriftsområde)</li> <li>• Display Language (Kontrollpanelspråk)</li> <li>• Toner Alarm (Toneralarm)</li> </ul>
<b>PCL EMUL MENU (PCL EMUL-MENY)</b>	<ul style="list-style-type: none"> <li>• Orientation (Retning)</li> <li>• Lines Per Page (Linjer pr. side)</li> <li>• A4 Width (A4-bredde)</li> <li>• Tray Renumber<sup>1</sup> (Endre skuffnummer)</li> <li>• Auto CR after LF (Auto CR etter LF)</li> <li>• Auto LF after CR (Auto LF etter CR)</li> </ul>
<b>POSTSCRIPT MENU (POSTSCRIPT-MENY)</b>	<ul style="list-style-type: none"> <li>• Print PS Error (Skriv ut PS-feil)</li> <li>• Font Priority (Skriftprioritet)</li> </ul>
<b>PARALLEL MENU (PARALLELL-MENY)</b>	<ul style="list-style-type: none"> <li>• PCL SmartSwitch</li> <li>• PS SmartSwitch</li> <li>• Parallel Buffer (Parallell buffer)</li> <li>• Advanced Status (Avansert status)</li> <li>• Honor Init (Følge init)</li> </ul>
<b>USB MENU (USB-MENY)</b>	<ul style="list-style-type: none"> <li>• PCL SmartSwitch</li> <li>• PS SmartSwitch</li> <li>• USB Buffer (USB-buffer)</li> </ul>

<sup>1</sup> Pr. støttet kilde

<sup>2</sup> Pr. tilpassede typenummer

<sup>3</sup> Pr. støttet utskriftsmateriale

---

## Verktøy for å angi IP-adresse



**MERK:** Dette programmet er ikke tilgjengelig når skriveren er koblet til en datamaskin lokalt.



**MERK:** For at verktøyet for å angi IP-adresse skal fungere på riktig måte, må det legges til et unntak i Windows®-brannmuren.

Bruk Statusovervåking til å håndtere flere statusovervåkere.

Verktøyet for å angi IP-adresse gjør at du kan angi IP-adresser og andre viktige IP-parametere. Slik angir du IP-adressen manuelt:

1. Start Dells webverktøy for skriverkonfigurasjon ved å skrive inn nettverkskriverens IP-adresse i webleseren.
2. Klikk på **Printer Settings** (Skriverinnstillinger).
3. Klikk på **TCP/IP** under **Printer Server Settings** (Printserverinnstillinger).
4. Angi innstillinger for **IP-adresse**, **nettmaske** og **gateway**.



**MERK:** Hvis du ikke vet hva du skal angi for disse innstillingene, kan du ta kontakt med nettverksadministratoren.

5. Klikk på **Submit** (Send).
6. Skriv inn den nye IP-adressen i webleseren for å fortsette å bruke Dells webverktøy for skriverkonfigurasjon.

---

## Dells verktøy for avinstallering av skriverprogramvare

Bruk verktøyet for avinstallering av skriverprogramvare til å fjerne all aktuell installert skriverprogramvare eller alle aktuelle skriverobjekter.

1. Klikk på **Start** ® **Programmer** eller **Alle programmer** ® **Dell Printers** (Dell-skrivere).

*For Windows Vista (standard Start-meny):*

- a. Klikk på  ® **Programmer**.
  - b. Klikk på **Dell Printers** (Dell-skrivere).
2. Klikk på **Dell Printer Software Uninstall** (Dells verktøy for avinstallering av skriverprogramvare).
  3. Velg komponentene som skal avinstalleres, og klikk på **Next** (Neste).
  4. Klikk på **Finish** (Fullfør).
  5. Når avinstalleringen er fullført, kan du klikke på **OK**.

---

## Driver Profiler (Driverprofilering)



Bruk Driver Profiler (Driverprofilering) til å opprette driverprofiler som inneholder tilpassede driverinnstillinger. En driverprofil kan inneholde lagrede innstillinger for skriverdriverne samt annen informasjon, for eksempel følgende:

- utskriftsretning og nedskalering (dokumentinnstillinger)
- installasjonsstatusen for en utskuff (skriveralternativer)
- brukerdefinerte papirstørrelser (egendefinert papir)
- enkel tekst og vannmerker
- malreferanser
- skriftreferanser
- formattilknytninger

## Dells webverktøy for skriverkonfigurasjon

 **MERK:** Dette programmet er ikke tilgjengelig når skriveren er koblet til en datamaskin lokalt.

Har du noen gang sendt en utskriftsjobb til skriveren ute i gangen bare for å oppdage at den ikke ble skrevet ut på grunn av papirstopp eller fordi papirskuffen var tom? En av funksjonene til Dells webverktøy for skriverkonfigurasjon er oppsett av e-postvarsling, som sender deg eller nøkkeloperatøren en e-post når skriveren trenger rekvisita eller inngrep.

Hvis du fyller ut skriverinventarrapporter som krever ID-nummeret for alle skriverne i området, har Dells webverktøy for skriverkonfigurasjon funksjonen for skriverinformasjon som gjør det enkelt. Skriv inn IP-adressen for hver skriver i nettverket for å vise ID-nummeret.

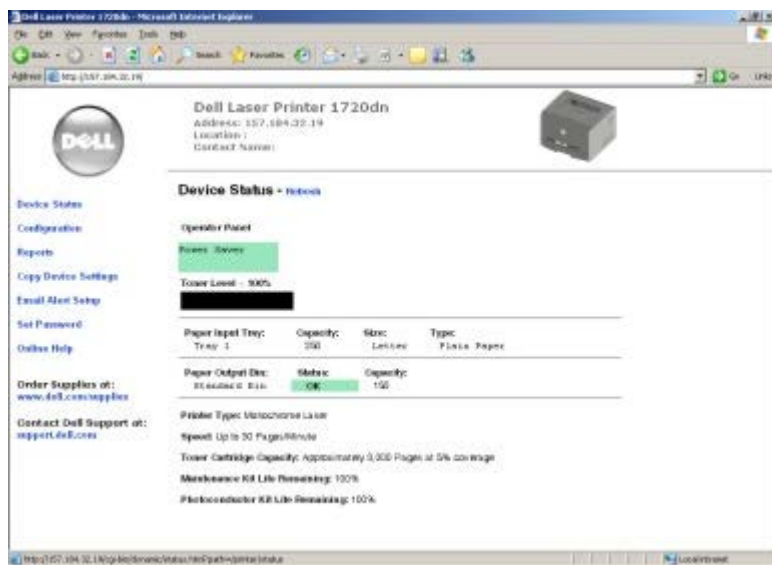

Med Dells webverktøy for skriverkonfigurasjon kan du endre skriverinnstillingene og registrere skrivertendensene. Hvis du er nettverksadministrator, kan du enkelt kopiere skriverens innstillinger til en av eller alle skriverne i nettverket – direkte fra webleseren.

Start Dells webverktøy for skriverkonfigurasjon ved å skrive inn nettverks skriverens IP-adresse i webleseren.

Hvis du ikke vet hva skriverens IP-adresse er, kan du skrive ut en nettverksoppsettside, der IP-adressen er oppført.

Hvis du vil skrive ut en nettverksoppsettside, kan du trykke på og slippe **Fortsett**-knappen .

Bruk Dells webverktøy for skriverkonfigurasjon for følgende:

- **Skriverstatus:** Få umiddelbar tilbakemelding om skriverens rekvisitastatus. Når tonernivået er lavt, kan du klikke på koblingen for tonerrekvisita på det første skjermbildet for å bestille nye tonerkassetter.
- **Skriverinnstillinger:** Endre skriverinnstillinger, vis kontrollpanelet eksternt, og oppdater fastvaren for printserveren.

- **Kopiering av skriverinnstillinger:** Du kan raskt kopiere skriverens innstillinger til en annen skriver eller andre skrivere i nettverket ved å skrive inn IP-adressen til hver enkelt skriver.

 **MERK:** Du må være nettverksadministrator for å bruke denne funksjonen.

- **Utskriftsstatistikk:** Registrer utskriftstendenser som papirbruk og hva slags jobber som blir skrevet ut.
- **Skriverinformasjon:** Få informasjonen du trenger for å ringe etter service, inventarrapporter eller statusen for aktuelt minne og motorkodenivåer.
- **Oppsett av e-postvarsling:** Motta en e-post når skriveren trenger rekvisita eller tilsyn. Skriv inn navnet ditt eller navnet på nøkkeloperatøren i e-postlisteboksen for å bli varslet.
- **Angi passord:** Lås kontrollpanelet med et passord, slik at andre brukere ikke kan endre skriverinnstillingene du har valgt, ved et uhell.

 **MERK:** Du må være nettverksadministrator for å bruke denne funksjonen.

- **Elektronisk hjelp:** Klikk på **Hjelp** for å gå til Dells hjemmeside for feilsøking av skriveren.

---

## Dells verktøy for skrivervarsler

 **MERK:** Dette programmet er ikke tilgjengelig med Windows NT eller Windows 2000.

Dells verktøy for skrivervarsler informerer deg når det oppstår feil som krever tilsyn, på skriveren. Når det har oppstått et problem, vises et vindu som forteller deg hva feilen er, og som peker til riktig gjenopprettingsinformasjon.

 **MERK:** For at Dells verktøy for skrivervarsler skal fungere på riktig måte, må det være støtte for toveis kommunikasjon, slik at skriveren og datamaskinen kan kommunisere. Det er lagt til et unntak i Windows-brannmuren for å tillate denne kommunikasjonen.

Hvis du valgte å installere Dells verktøy for skrivervarsler med skriverprogramvaren, startes verktøyet automatisk når installeringen av programvaren er fullført. Verktøyet er aktivt hvis du ser  i systemstatusfeltet.

Slik deaktiverer du Dells verktøy for skrivervarsler:

1. Høyreklikk på  -ikonet i systemstatusfeltet.
2. Velg **Exit** (Avslutt).

Slik aktiverer du Dells verktøy for skrivervarsler igjen:

1. Klikk på **Start** ® **Programmer** eller **Alle programmer** ® **Dell Printers** (Dell-skrivere) ® **Dell Laser Printer 1720**.

*For Windows Vista (standard Start-meny):*

- a. Klikk på  ® **Programmer**.
  - b. Klikk på **Dell Printers** (Dell-skrivere).
  - c. Klikk på **Dell Laser Printer 1720**.
2. Klikk på **Printer Alert Utility** (Verktøy for skrivervarsler).

# Om skriveren

- [Lære mer om skriveren](#)
- [Forstå kontrollpanelet](#)
- [Skrive ut konfigurasjonsarket med skriverinnstillingene](#)
- [Velge riktig kabel](#)

## Lære mer om skriveren

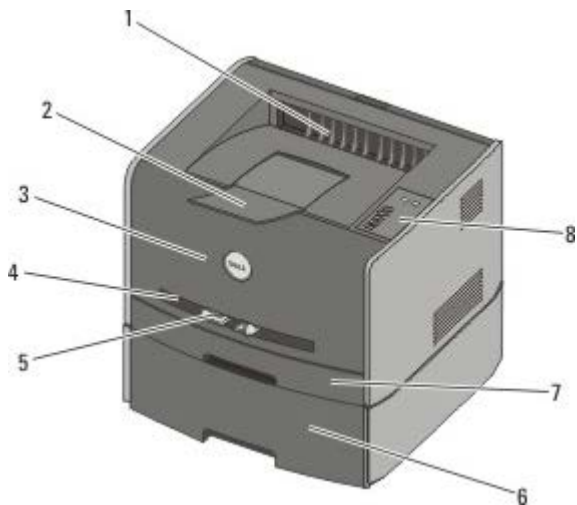

1	Papirutgang foran	Der papiret kommer ut av skriveren.
2	Utskufforlenger	Støtte for papiret når det kommer ut av skriveren.
3	Frontdeksel	Dekselet du åpner for å få tilgang til tonerkassetten og fotolederen.
4	Manuell mater	Del der du manuelt legger i ulike typer papir, for eksempel konvolutter.
5	Papirførere i manuell mater	Førere som du justerer etter størrelsen på papiret som du legger i manuelt, for å unngå papirstopp.
6	550 arks mater (skuff 2 – tilleggsutstyr)	Skuff som du kan kjøpe separat for å øke mengden blankt papir som skriveren kan romme.
7	Skuff 1	Standard papirskuff som kan romme 250 ark.
8	Kontrollpanel	Panel på skriveren som du bruker til å kontrollere utskriftsjobber.

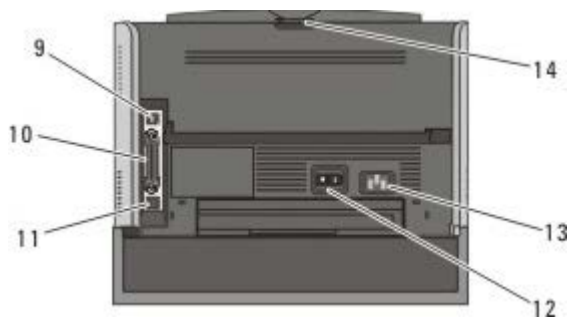





9	USB-port	Spor for tilkobling av USB-kabelen (selges separat). Den andre enden av USB-kabelen kobles til datamaskinen.
10	Parallellport	Spor for tilkobling av parallellkabelen (selges separat). Den andre enden av parallellkabelen kobles til datamaskinen.

11	Nettverksport (bare 1720dn)	Spor for tilkobling av Ethernet-kabelen (selges separat). Den andre enden av Ethernet-kabelen kobles til nettverksporten.
12	Av/på-bryter	Bryter som du bruker til å slå skriveren av eller på.
13	Kontakt for strømledning	Kobler skriveren til strømuttaket ved hjelp av den landspesifikke strømledningen.
14	Papirutgang bak	Deksel du åpner slik at utskriftsjobber kan komme ut av skriveren på et flatt underlag, for eksempel jobber som skrives ut på transparenter eller kartong.

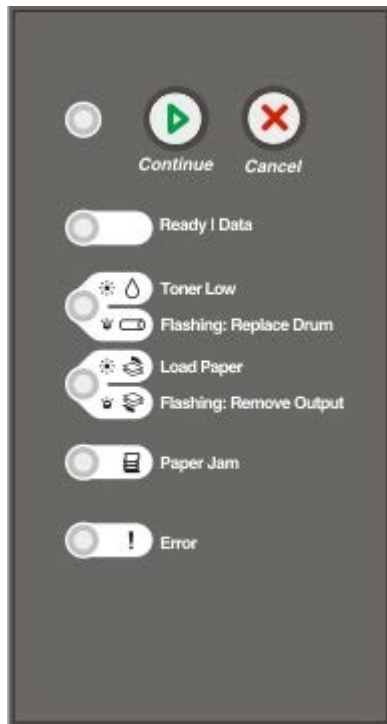
## Forstå kontrollpanelet

Kontrollpanelet har seks lamper og to knapper.



- Trykk på **Fortsett**-knappen  for å fortsette utskriften.
- Trykk på **Fortsett**-knappen  raskt to ganger for å vise en feilkode.
- Trykk på **Avbryt**-knappen  for å avbryte jobben som skrives ut.
- Trykk på og hold nede **Avbryt**-knappen  til alle lampene lyser for å tilbakestille skriveren.

## Skrive ut konfigurasjonsarket med skriverinnstillingene

For å hjelpe deg med å løse utskriftsproblemer eller endre innstillingene i skriverkonfigurasjonen kan viderekomne brukere skrive ut konfigurasjonsarket med skriverinnstillingene. Der står det hvordan du kan bla gjennom konfigurasjonsmenyene for å velge og lagre nye innstillinger.

1. Slå av skriveren.
2. Åpne frontdekselet.
3. Trykk på og hold nede **Fortsett**-knappen  mens du slår på skriveren.

Alle lampene lyser etter tur.

4. Slipp **Fortsett**-knappen .

5. Lukk frontdekselet.

Lampesekvensen som representerer startmenyen, vises.

6. Trykk på **Fortsett**-knappen  til alle lampene lyser etter tur.

Konfigurasjonsarket med skriverinnstillingene skrives ut.

 **MERK:** Arket skrives bare ut når startmenyen vises.

---

## Velge riktig kabel

Skriverens sammenkoblingskabel må oppfylle følgende krav:

Tilkobling	Kabelsertifisering
USB	USB 2.0
Parallell	IEEE-1284
10/100BaseT Ethernet	CAT-5E

# Skrive ut

- [Mate en utskriftsjobb manuelt](#)
- [Skrive ut på begge sider av papiret](#)
- [Skrive ut flere sider på ett ark \(nedskalering\)](#)
- [Skrive ut et hefte](#)
- [Skrive ut en plakat](#)
- [Skrive ut på brevpapir](#)
- [Avbryte en utskriftsjobb](#)

---

## Mate en utskriftsjobb manuelt

Du finner den manuelle arkmateren foran på skriveren, og du kan bare legge i ett og ett ark med utskriftsmateriale om gangen.

Når du bruker den manuelle arkmateren, må du sende utskriftsjobben til skriveren før du legger i utskriftsmaterialet. Når skriveren er klar, vises lampesekvensen for **Legg i manuell arkmater**, og da skal du legge i utskriftsmaterialet.

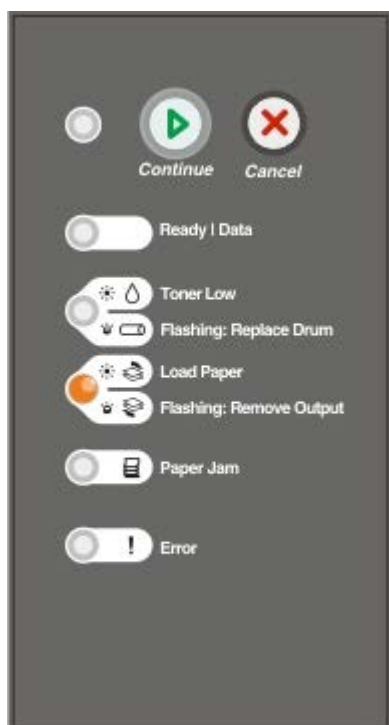

1. Klikk på **Fil** ® **Skriv ut** når dokumentet er åpent.
2. Klikk på **Egenskaper** (eller **Alternativer**, **Skriver** eller **Oppsett**, avhengig av programmet eller operativsystemet).

Dialogboksen **Printing Preferences** (Utskriftsinnstillinger) åpnes.

3. Klikk på kategorien **Paper** (Papir).
4. Velg **Manual paper** (Manuelt papir) på rullegardinlisten for papirskuff.
5. Gjør eventuelle endringer for dokumentet.

6. Klikk på **OK**.

7. Klikk på **OK** i utskriftsvinduet for å sende jobben til utskrift.

Skriveren viser lampesekvensen for **Legg i manuell arkmater**.

8. Legg et ark av det valgte utskriftsmaterialet med utskriftssiden opp, midt i den manuelle arkmateren, men bare til punktet der forkanten får kontakt med papirførerne.

- Legg i konvolutter med klaffesiden ned og med frimerkefeltet som vist i illustrasjonen.
- Hold transparenter i kantene, og unngå å ta på utskriftssiden. Fett fra fingrene som fester seg på transparenten, kan påvirke utskriftskvaliteten.
- Legg i brevpapir med den trykte siden opp, og slik at den øverste kanten på arket trekkes først inn i skriveren.
- Hvis du får problemer med papirinntrekkingen, må du snu papiret.

9. Juster papirførerne i forhold til bredden på utskriftsmaterialet.

10. Hold begge sidene av utskriftsmaterialet tett inntil den manuelle arkmateren, og skyv det inn i skriveren til den får kontakt med utskriftsmaterialet.



Det oppstår en kort pause fra skriveren får kontakt med utskriftsmaterialet til det trekkes inn i skriveren.

**➡ MERKNAD:** Ikke press utskriftsmaterialet inn i materen med makt. Det kan føre til papirstopp.

## Skrive ut på begge sider av papiret

Du kan redusere utskriftskostnadene ved å skrive ut på begge sider av papiret.

Du kan velge hvordan du vil at den tosidige jobben skal bindes inn: langs side eller kortsideretning.

- Langside betyr at sidene bindes inn langs den lengste kanten på papiret (venstre kant for stående utskrifter og øvre kant for liggende utskrifter).

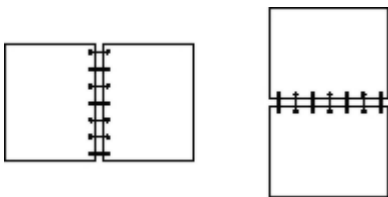

- Kortsideretning betyr at sidene bindes inn langs den korte kanten av siden (toppkant for stående og venstre kant for liggende sideretning).

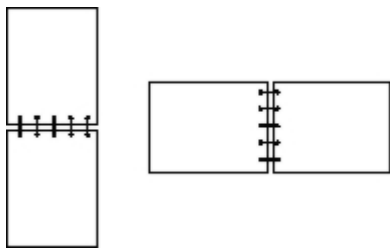

## Dell Laser Printer 1720 – manuell tosidig

1. Klikk på **Fil** ® **Skriv ut** når dokumentet er åpent.
2. Klikk på **Egenskaper** (eller **Alternativer**, **Skriver** eller **Oppsett**, avhengig av programmet eller operativsystemet).

Dialogboksen **Printing Preferences** (Utskriftsinnstillinger) åpnes.

3. Velg enten **2-sided long edge** (Tosidig langsida) eller **2-sided short edge** (Tosidig kortsida).
4. Klikk på kategorien **Paper** (Papir).
5. Velg riktige **Input Options** (Innskuffalternativer) for utskriftsjobben.
6. Klikk på **OK**.
7. Klikk på **OK** i utskriftsvinduet for å sende jobben til utskrift.

Skriveren skriver ut annenhver side av dokumentet først. Når den første siden av jobben skrives ut, vises lampesekvensen for tosidig utskrift.

8. Legg papiret tilbake i skuff 1 med siden som det allerede er skrevet ut på, vendt opp og med toppen av siden mot den fremre enden av skuffen.



 **MERK:** Selv om du kan bruke enten skuff 1 eller skuff 2 når du skriver ut den første siden i dupleksjobben, kan du bare bruke skuff 1 til den andre siden.

## Dell Laser Printer 1720dn – automatisk tosidig

 **MERK:** Funksjonen for automatisk tosidig utskrift er bare tilgjengelig på Dell Laser Printer 1720dn.

1. Klikk på **Fil** ® **Skriv ut** når dokumentet er åpent.
2. Klikk på **Egenskaper** (eller **Alternativer**, **Skriver** eller **Oppsett** avhengig av programmet eller operativsystemet).  
Dialogboksen **Printing Preferences** (Utskriftsinnstillinger) åpnes.
3. Klikk på kategorien **Page Layout** (Sideoppsett).
4. Velg **2-sided long edge** (Tosidig, langsida) eller **2-sided short edge** (Tosidig, kortsida) (avhengig av hva du vil



skrive ut) under **2-sided printing** (Tosidig uskrift).

5. Klikk på **OK**.
6. Klikk på **OK**.

---

## Skrive ut flere sider på ett ark (nedskalering)

Innstillingen Multipage printing (N-up) (Flersiders utskrift (N sider/side)) brukes til å skrive ut flere sider på ett enkelt ark. 2-up (2 sider/side) betyr for eksempel at to sider skrives ut på ett ark.

Skriveren bruker innstillingene Multipage Order (Nedskaleringsrekkeflg.), Multipage View (Flersideutskrift) og Multipage Border (Flersideramme) for å bestemme rekkefølgen og retningen på sidene, og om det skal skrives ut en ramme rundt hver side.

1. Klikk på **Fil** ® **Skriv ut** når dokumentet er åpent.
2. Klikk på **Egenskaper** (eller **Alternativer**, **Skriver** eller **Oppsett**, avhengig av programmet eller operativsystemet).

Dialogboksen **Printing Preferences** (Utskriftsinnstillinger) åpnes.

3. I delen **Multipage printing (N-up)** (Flersiders utskrift (N sider/side)) må du angi antallet sider du vil skrive ut på et ark, ved å skrive inn et tall eller bruke pilene i kombinasjonsboksen.
4. Klikk på **OK**.
5. Klikk på **OK** i utskriftsvinduet for å sende jobben til utskrift.

---

## Skrive ut et hefte

Med hefteinnstillingen kan du skrive ut flere sider i hefteformat uten at du må formatere dokumentet på nytt for at sidene skal skrives ut i riktig rekkefølge. Sidene skrives ut slik at det ferdig sorterte dokumentet kan brettes på midten av hver side, slik at det blir et hefte.

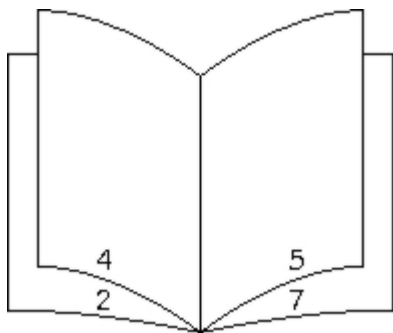

Hvis dokumentet inneholder mange sider, kan heftet bli for tykt til at det enkelt kan brettes. Hvis du skriver ut et ganske stort hefte, kan det kanskje være lurt å bruke alternativet for ark pr. bunke for å angi hvor mange fysiske sider som skal plasseres i én bunke. Skriveren skriver ut det nødvendige antallet bunker, som du deretter kan binde sammen i ett hefte. Yttersiden av sidene kan justeres jevnere når du skriver ut i bunker.

Du må angi om du vil skrive ut ved hjelp av alternativene for dupleksutskrift eller ikke, før du velger å skrive ut ved hjelp av heftefunksjonen. Når du velger å skrive ut ved hjelp av heftefunksjonen, blir kontrollene for dupleksalternativene utilgjengelige, og de blir stående på den siste innstillingen som ble brukt.

1. Klikk på **Fil** ® **Skriv ut** når dokumentet er åpent.
2. Klikk på **Egenskaper** (eller **Alternativer**, **Skriver** eller **Oppsett**, avhengig av programmet eller operativsystemet).

Dialogboksen **Printing Preferences** (Utskriftsinnstillinger) åpnes.

3. Klikk på **More Page Layout Options** (Flere alternativer for sideoppsett).
4. Klikk på **Booklet** (Hefte).
5. Klikk på **OK** to ganger.
6. Klikk på **OK** i utskriftsvinduet for å sende jobben til utskrift.

---

## Skrive ut en plakat

Med plakatinnstillingen kan du skrive ut ett enkelt bilde over flere sider. Når det er skrevet ut, kan du sette sammen sidene for å lage ett stort bilde.

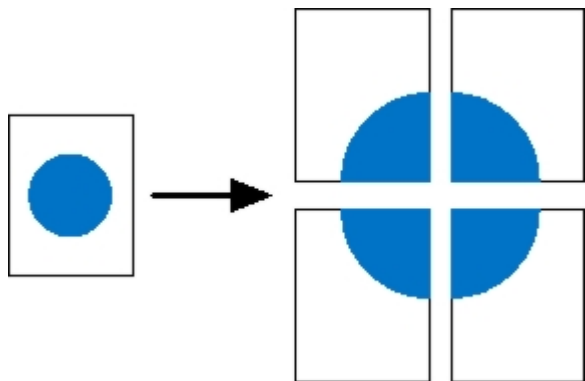

1. Klikk på **Fil** ® **Skriv ut** når dokumentet er åpent.
2. Klikk på **Egenskaper** (eller **Alternativer**, **Skriver** eller **Oppsett**, avhengig av programmet eller operativsystemet).  
Dialogboksen **Printing Preferences** (Utskriftsinnstillinger) åpnes.
3. Klikk på **More Page Layout Options** (Flere alternativer for sideoppsett).
4. Klikk på **Poster** (Plakat).
5. Velg den plakatstørrelsen du vil ha, ved å velge antallet sider du vil bruke i plakaten.
6. Velg **Print crop marks** (Skriv ut beskjæringspunkter) for å skrive ut beskjæringspunkter på siden.
7. Velg hvor mye overlapping du vil ha på hver side.
8. Klikk på **OK** to ganger.
9. Klikk på **OK** i utskriftsvinduet for å sende jobben til utskrift.

---

## Skrive ut på brevpapir

1. Kontroller at brevpapiret er lagt i riktig i forhold til papirkilden du bruker:
  - **Skuff 1 eller 2:** Legg i brevpapiret med utskriftssiden ned. Den øverste kanten med logoen skal ligge foran i skuffen.



- **Manuell arkmater:** Legg i brevpapiret med utskriftssiden opp og den øverste kanten på arket først.

 **MERK:** Hvis du bruker den manuelle arkmateren, må du først sende jobben til utskrift og deretter legge i brevpapiret når skriveren viser lampesekvensen for Legg i manuell arkmater.

2. Klikk på **Fil** ® **Skriv ut** når dokumentet er åpent.
3. Klikk på **Egenskaper** (eller **Alternativer**, **Skriver** eller **Oppsett**, avhengig av programmet eller operativsystemet).

Dialogboksen **Printing Preferences** (Utskriftsinnstillinger) åpnes.

4. Klikk på kategorien **Paper** (Papir).
5. Velg **Letterhead** (Brevpapir) på rullegardinlisten for papirtype.
6. Velg riktig papirstørrelse og -skuff.
7. Klikk på **OK**.
8. Klikk på **OK** i utskriftsvinduet for å sende jobben til utskrift.

---

## Avbryte en utskriftsjobb

Du kan avbryte en utskriftsjobb fra kontrollpanelet eller fra datamaskinen. Lampesekvensen for **Avbryt jobb** vises på kontrollpanelet mens jobben avbrytes.



## Fra skriverens kontrollpanel

Trykk på og slipp **Avbryt**-knappen  for å avbryte gjeldende utskriftsjobb.

## Fra datamaskinen

1. For Windows® XP (standard Start-meny):

- a. Klikk på **Start** ® **Kontrollpanel**.
- b. Dobbeltklikk på **Skrivere og annen maskinvare**.
- c. Dobbeltklikk på **Skrivere og telefakser**.

*For Windows XP (klassisk Start-meny):* Klikk på **Start** ® **Innstillinger** ® **Skrivere og telefakser**.

*For Windows Vista™ (klassisk Start-meny) og alle andre Windows-versjoner:* Klikk på **Start** ® **Innstillinger** ® **Skrivere**.

*For Windows Vista (standard Start-meny):*

- a. Klikk på  ® **Kontrollpanel**.
- b. Klikk på **Maskinvare og lyd**.
- c. Klikk på **Skrivere**.

2. Dobbeltklikk på den skriveren du skal bruke til å skrive ut jobben.





Det vises en liste over utskriftsjobber.

3. Høyreklikk på dokumentet du vil avbryte utskriften av, og klikk deretter på **Avbryt**.

# Kontrollpanelmenyer

- [Nettverksmeny](#)
- [Parallell-meny](#)
- [Oppsettmeny](#)
- [USB-meny](#)
- [Verktøymeny](#)

Menyene representeres av lampesekvensene for **Klar** , **Lite toner igjen / bytt trommel** , **Legg i papir / fjern utskrifter**  og **Papirstopp** . Menyelementene og de tilhørende innstillingene indikeres av lampesekvensene for **Feil**  og **Fortsett** .

- Trykk på **Avbryt**-knappen  for å bla gjennom menyer og menyelementer.
- Trykk på **Fortsett**-knappen  for å gå til innstillingen du vil bruke.
- Trykk på og hold nede **Fortsett**-knappen  til alle lampene lyser når du vil lagre en innstilling.
- Trykk på og hold nede **Avbryt**-knappen  til alle lampene lyser når du vil gå tilbake til startmenyen.
- Slå av skriveren for å lukke menyene.

## Nettverksmeny

Bruk nettverksmenyen til å endre skriverinnstillinger for jobber som sendes via en nettverksport (enten Standard nettverk eller Nettverk <x>).

Meny:	Du kan gjøre følgende:
NPA-modus	Sende utskriftsjobber til skriveren og spørre om statusinformasjon for skriveren samtidig. <ul style="list-style-type: none"><li>Av</li><li>På*</li></ul>
Binær PS for Mac	Konfigurere skriveren så den kan behandle binære PostScript-utskriftsjobber for Macintosh. <ul style="list-style-type: none"><li>Av – skriveren filtrerer PostScript-jobber ved å bruke standardprotokollen.</li><li>På – skriveren behandler ubehandlede binære PostScript-jobber fra datamaskiner som bruker Macintosh-operativsystemet.</li></ul> <p><b>MERK:</b> Denne innstillingen kan forårsake at utskriftsjobber som sendes fra Windows, mislykkes.</p> <ul style="list-style-type: none"><li>Auto* – skriveren kan behandle utskriftsjobber fra datamaskiner som kjører enten Windows eller Macintosh.</li></ul>
Angi korthastighet	Registrere hastigheten til nettverkstilkoblingen automatisk. Du kan deaktivere denne innstillingen for å angi hastigheten manuelt. <ul style="list-style-type: none"><li>Auto* – skriveren forsøker å koble til nettverket med gjeldende nettverkshastighet.</li><li>10 Mbps, halv dupleks – skriveren forsøker å koble til nettverket ved 10 Mbps, halv dupleks.</li><li>10 Mbps, hel dupleks – skriveren forsøker å koble til nettverket ved 10 Mbps, hel dupleks.</li><li>100 Mbps, halv dupleks – skriveren forsøker å koble til nettverket ved 100 Mbps, halv dupleks.</li><li>100 Mbps, hel dupleks – skriveren forsøker å koble til nettverket ved 100 Mbps, hel dupleks.</li></ul>
<b>*Standardinnstilling</b>	

## Parallell-meny

Bruk Parallell-menyen til å endre skriverinnstillingene for jobber som sendes via en parallellport.

Meny:	Du kan gjøre følgende:
NPA-modus	Sende utskriftsjobber til skriveren og spørre om statusinformasjon for skriveren samtidig. <ul style="list-style-type: none"><li>• Av</li><li>• På</li><li>• Auto*</li></ul>
Protokoll	Motta informasjon med en mye høyere overføringshastighet hvis innstillingen for skriveren er Fastbytes (dersom datamaskinen støtter Fastbytes), eller motta informasjon med vanlig overføringshastighet dersom innstillingen for skriveren er Standard. <ul style="list-style-type: none"><li>• Standard</li><li>• Fastbytes*</li></ul>
Parallellmodus 2	Avgjøre om parallellportdataene skal samples på den førende (på) eller etterfølgende (av) stroben. <ul style="list-style-type: none"><li>• Av</li><li>• På*</li></ul>
Binær PS for Mac	Konfigurere skriveren så den kan behandle binære PostScript-utskriftsjobber for Macintosh. <ul style="list-style-type: none"><li>• Av – skriveren filtrerer PostScript-jobber ved å bruke standardprotokollen.</li><li>• På – skriveren behandler ubehandlede binære PostScript-jobber fra datamaskiner som bruker Macintosh-operativsystemet.</li></ul> <p><b>MERK:</b> Denne innstillingen kan forårsake at utskriftsjobber som sendes fra Windows, mislykkes.</p> <ul style="list-style-type: none"><li>• Auto* – skriveren kan behandle utskriftsjobber fra datamaskiner som kjører enten Windows eller Macintosh.</li></ul>
<b>*Standardinnstilling</b>	

## Oppsettmeny

Bruk Oppsettmeny til å konfigurere hvordan skriveren skal formatere linjeslutt, avhengig av datasystemet som brukes.

Meny:	Du kan gjøre følgende:
PPDS-emulering	Angi om du vil bruke PPDS-datastrømmen. <ul style="list-style-type: none"><li>• Deaktiver*</li><li>• Aktiver</li></ul> <p><b>MERK:</b> Denne menyen vises bare hvis PPDS-emulering er tilgjengelig.</p>
Auto CR etter LF	Angi om skriveren automatisk skal utføre en vognretur (CR) etter en linjeskiftkommando (LF). <ul style="list-style-type: none"><li>• Av*</li><li>• På</li></ul>
Auto LF etter CR	Angi om skriveren automatisk skal utføre et linjeskift (LF) etter en vognreturkommando (CR). <ul style="list-style-type: none"><li>• Av*</li><li>• På</li></ul>
Energisparing	Angi om du vil at Deaktivert skal vises på Strømsparer-menyen. <ul style="list-style-type: none"><li>• På*</li></ul>

- Av

## \*Standardinnstilling

## USB-meny

Bruk USB-meny til å endre skriverinnstillingene for jobber som sendes via en USB-port.

Meny:	Du kan gjøre følgende:
NPA-modus	<p>Sende utskriftsjobber til skriveren og spørre om statusinformasjon for skriveren samtidig.</p> <ul style="list-style-type: none"> <li>• Av</li> <li>• På</li> <li>• Auto*</li> </ul>
Binær PS for Mac	<p>Konfigurere skriveren så den kan behandle binære PostScript-utskriftsjobber for Macintosh.</p> <ul style="list-style-type: none"> <li>• Av – skriveren filtrerer PostScript-jobber ved å bruke standardprotokollen.</li> <li>• På – skriveren behandler ubehandlede binære PostScript-jobber fra datamaskiner som bruker Macintosh-operativsystemet.</li> </ul> <p><b>MERK:</b> Denne innstillingen kan forårsake at utskriftsjobber som sendes fra Windows, mislykkes.</p> <ul style="list-style-type: none"> <li>• Auto* – skriveren kan behandle utskriftsjobber fra datamaskiner som kjører enten Windows eller Macintosh.</li> </ul>
USB-hastighet	<p>Angi hastigheten på USB-kabelen du bruker.</p> <ul style="list-style-type: none"> <li>• Full</li> </ul> <p><b>MERK:</b> Dette tvinger USB-porten til å kjøre på full hastighet, og alle høyhastighetsfunksjoner deaktiveres.</p> <ul style="list-style-type: none"> <li>• Auto*</li> </ul>
<b>*Standardinnstilling</b>	

## Verktøymeny

Bruk Verktøymeny til å løse skriverproblemer.

Meny:	Du kan gjøre følgende:
Print Configuration Mode Instructions (Skriv ut instruksjoner for konfigurasjonsmodus)	Trykk på og hold nede <b>Fortsett</b> -knappen  .
Gjenopprett fabrikkoppsett	<p>Tilbakestille skriverens innstillinger til standardverdiene fra fabrikken ved å trykke på og holde nede <b>Fortsett</b>-knappen .</p> <p><b>MERK:</b> Alle innlastede ressurser (skrifter, makroer og symbolsett) i skriverminnet (RAM) slettes. Ressurser i flash-minnet blir ikke berørt.</p>
Heksadesimale verdier	<p>Hjelpe til med å isolere utskriftsproblemer når uventede tegn skrives ut eller tegn mangler. Heksadesimale verdier hjelper deg med å finne ut om det er et problem med språktolkeren eller kabelen, ved å fortelle deg hvilken informasjon skriveren mottar.</p> <ul style="list-style-type: none"> <li>• Av*</li> <li>• På</li> </ul> <p>Når du skal avslutte modus for heksadesimale verdier, må du slå av skriveren.</p>

Testsider for utskriftskvalitet	Hjelp til med å isolere problemer med utskriftskvaliteten, for eksempel streker. Det skrives ut tre sider som kan hjelpe deg med å evaluere utskriftskvaliteten: en tekstsider med skriverinformasjon, informasjon om tonerkassetene, gjeldende marginstillinger og et bilde samt to sider med grafikk.  Trykk på og hold nede <b>Fortsett</b> -knappen  .
Tilbakestill fotolederteller	Tilbakestill fotoledertelleren til null.  <b>MERK:</b> Meldingen om at fotolederen må skiftes, må bare fjernes når det er satt inn en ny bildetrommel.
Redusert krølling	Redusere gjennomstrømmingen for å redusere krølling på sider. <ul style="list-style-type: none"><li>• Av*</li><li>• På</li></ul>
<b>*Standardinnstilling</b>	



# Vedlikeholde skriveren

- [Bestille rekvisita](#)
  - [Oppbevare rekvisita](#)
  - [Bytte tonerkassetten](#)
  - [Bytte bildetrommelen](#)
  - [Rengjøre skrivehodelinsen](#)
- 

## Bestille rekvisita

### Skriver koblet til et nettverk

1. Skriv inn skriverens IP-adresse i webleseren for å starte webverktøyet for skriverkonfigurasjon.
2. Klikk på [www.dell.com/supplies](http://www.dell.com/supplies).

### Skriveren koblet til en datamaskin lokalt

1. Klikk på **Start** ® **Programmer** eller **Alle programmer** ® **Dell Printers** (Dell-skrivere) ® **Dell Laser Printer 1720**.

*For Windows Vista™ (standard Start-meny):*

- a. Klikk på  ® **Programmer**.
  - b. Klikk på **Dell Printers** (Dell-skrivere).
  - c. Klikk på **Dell Laser Printer 1720**.
2. Klikk på **Dell Printer Supplies Reorder Application** (Dells program for bestilling av skriverrekvisita).  
Vinduet **Order Toner Cartridges** (Bestill tonerkassetter) åpnes.
  3. Velg skrivermodellen i rullegardinlisten.
  4. Skriv inn servicekoden for Dell-skriveren.



**MERK:** Du finner servicekoden på innsiden av frontdekselet på skriveren.

5. Klikk på **Visit Dell's cartridge ordering website** (Gå til Dells hjemmeside for bestilling av blekkpatroner).
- 

## Oppbevare rekvisita

## Oppbevare utskriftsmateriale

Følg disse retningslinjene for riktig oppbevaring av utskriftsmateriale. Det vil bidra til å unngå problemer med inntrekking

og ujevn utskriftskvalitet.

- For best mulige resultater bør du oppbevare utskriftsmaterialet i et miljø der temperaturen er ca. 21 °C og den relative luftfuktigheten er 40 %.
- Oppbevar esker med utskriftsmateriale på en pall eller en hylle i stedet for å sette dem rett på gulvet.
- Hvis du oppbevarer enkeltpakker med utskriftsmateriale utenfor originalemballasjen, må du sørge for at de ligger på et flatt underlag slik at kantene ikke bretter eller krøller seg.
- Ikke sett noe oppå pakker med utskriftsmateriale.

## Oppbevare tonerkassetten

Oppbevar tonerkassetten i originalemballasjen til du er klar til å installere den.

Ikke oppbevar tonerkassetter i

- temperaturer som er høyere enn 40 °C
- et miljø med store endringer i fuktighet eller temperatur
- direkte sollys
- støvete omgivelser
- bil over lengre tid
- et miljø der rustfremkallende gasser er til stede
- et miljø med salt i luften

---

## Bytte tonerkassetten

Du kan finne ut omtrent hvor mye toner som er igjen i tonerkassetten ved å skrive ut konfigurasjonsarket med skriverinnstillingene. Det hjelper deg med å avgjøre om du trenger å bestille rekvisita.

Lampesekvensen for **Lite toner igjen** vises når tonerkassetten nesten er tom. Du kan fremdeles skrive ut mens sekvensen vises, men utskriftskvaliteten blir dårligere når tonernivået blir lavere.

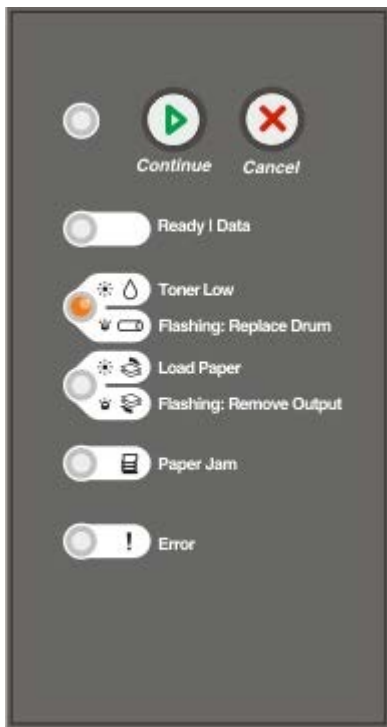

Når lampesekvensen for **Lite toner igjen** vises, eller når utskriften blir svak, bør du ta ut tonerkassetten. Rist den godt fra side til side flere ganger for å fordele toneren, og sett den deretter tilbake på plass og fortsett utskriften. Gjenta dette flere ganger helt til det ikke hjelper lenger. Når det ikke hjelper lenger, må du bytte tonerkassett.

1. Åpne frontdekslet ved å trykke på knappen på venstre side av skriveren og senke dekslet.



2. Trykk på knappen på basen til tonerkassettenheten.

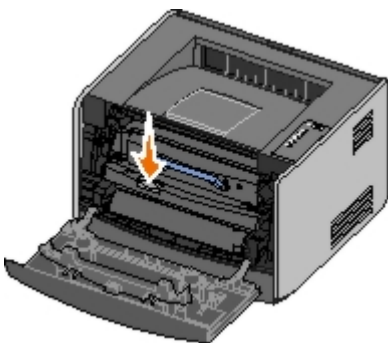

3. Trekk tonerkassetten opp og ut ved hjelp av håndtaket.

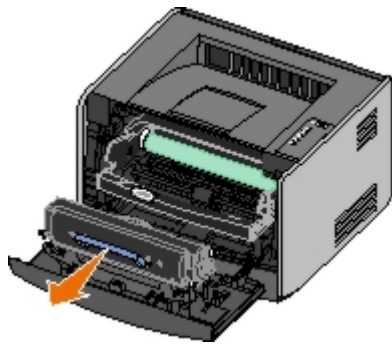

4. Pakk opp den nye tonerkassetten.

➡ **MERKNAD:** Når du bytter tonerkasset, må du ikke la den nye tonerkassetten stå lenge i sterkt lys. Hvis den gjør det, kan det føre til problemer med utskriftskvaliteten.

5. Rist kassetten slik at toneren fordeles jevnt.

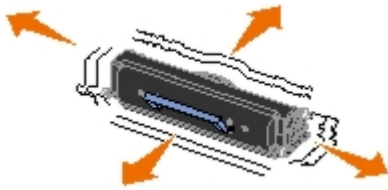

6. Sett inn den nye tonerkassetten ved å justere de hvite valsene på tonerkassetten med pilene på sporene på bildetrommelen og skyve tonerkassetten helt inn. Tonerkassetten *klikker* på plass når den er satt riktig inn.

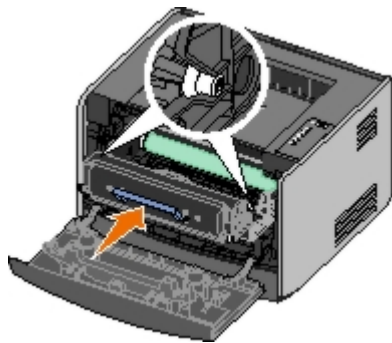

7. Lukk frontdekselet.

---

## Bytte bildetrommelen

Du kan finne ut omtrent hvor full bildetrommelen er ved å skrive ut konfigurasjonsarket med skriverinnstillingene. Det hjelper deg med å avgjøre om du trenger å bestille rekvisita.

Skriveren slutter å skrive ut når bildetrommelen har nådd en maksimumsgrense på 40.000 sider, for å sikre utskriftskvaliteten og for å unngå skade på skriveren. Skriveren gir deg automatisk beskjed før bildetrommelen når dette nivået.

Du bør bestille en ny bildetrommel med en gang lampesekvensen for å bytte bildetrommel vises. Selv om skriveren kan fortsette å fungere ordentlig etter at bildetrommelen har nådd den offisielle levetidsgrensen (rundt 30.000 sider), blir utskriftskvaliteten betraktelig dårligere helt til bildetrommelen slutter å fungere når den når maksimumsnivået på 40.000 sider.

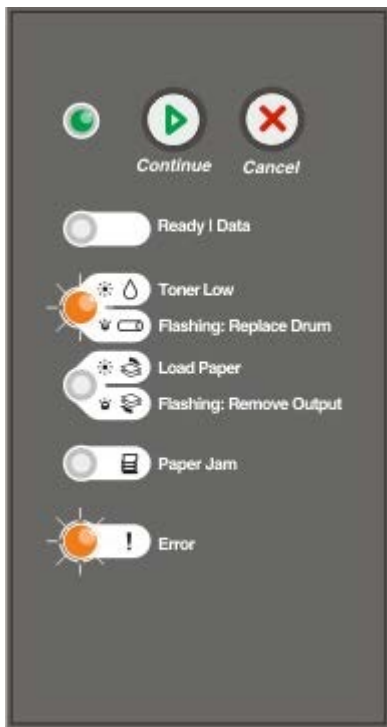

➡ **MERKNAD:** Når du bytter tonerkassett, må du ikke la den nye tonerkassetten stå lenge i sterkt lys. Hvis den gjør det, kan det føre til problemer med utskriftskvaliteten.

1. Åpne frontdekslet ved å trykke på knappen på venstre side av skriveren og senke dekslet.



2. Trekk tonerkassettenheten ut av skriveren ved å trekke i tonerkassetthåndtaket.

 **MERK:** Ikke trykk på knappen på tonerkassettenheten.

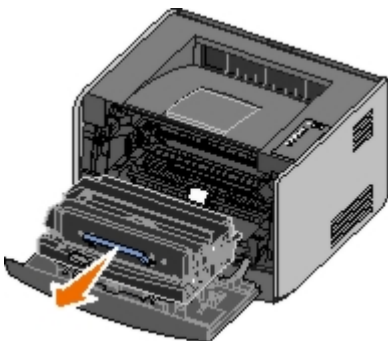

Sett tonerkassettenheten på en flat, ren overflate.

3. Trykk på knappen på basen til tonerkassettenheten.

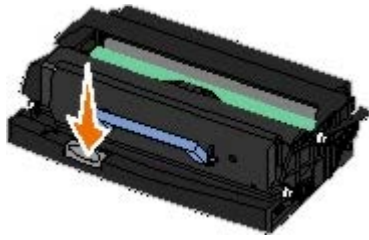

4. Trekk tonerkassetten opp og ut ved hjelp av håndtaket.

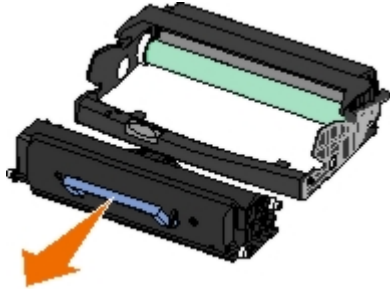

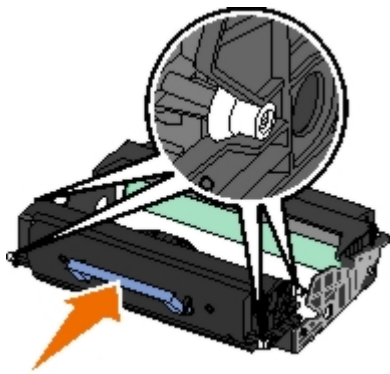

5. Pakk ut den nye bildetrommelen.

6. Sett inn tonerkassetten i den nye tonerkassettenheten ved å justere de hvite valsene på tonerkassetten med de hvite pilene på sporene på bildetrommelen og skyve tonerkassetten helt inn. Tonerkassetten *klikker* på plass når den er satt riktig inn.

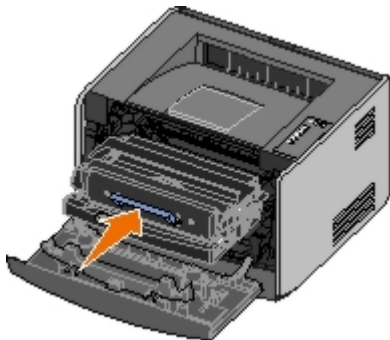

7. Sett inn tonerkassettenheten i skriveren igjen ved å justere de blå pilene på førerne på tonerkassettenheten med de blå pilene på skriveren og skyve tonerkassettenheten helt inn.



8. Når du har byttet bildetrommel, må du tilbakestille bildetrommelens teller. For å tilbakestille telleren må du trykke på og holde nede **Avbryt**-knappen  til alle lampene blinker i rekkefølge.

 **MERKNAD:** Hvis du tilbakestiller bildetrommelens teller uten å bytte bildetrommelen, kan skriveren bli skadet og garantien bli ugyldig.

9. Lukk frontdekselet.

# Rengjøre skrivehodelinsen

1. Slå av skriveren.
2. Åpne frontdekslet ved å trykke på knappen på venstre side av skriveren og senke dekslet.



3. Ta ut tonerkassettenheten fra skriveren ved å trekke i tonerkassetthåndtaket.

**MERK:** Ikke trykk på knappen på tonerkassettenheten.

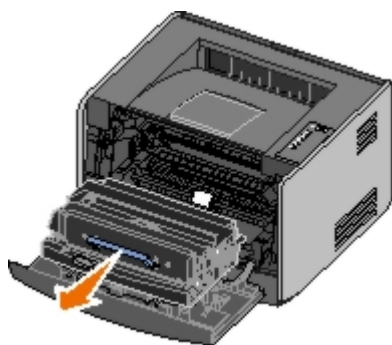

Sett tonerkassettenheten på en flat, ren overflate.

**MERKNAD:** Ikke la tonerkassettenheten stå lenge i sterkt lys. Hvis den gjør det, kan det føre til problemer med utskriftskvaliteten.

4. Finn skrivehodelinsen i glass. Du finner den i det forsenkede området øverst på skriveren.
5. Tørk forsiktig av skrivehodelinsen med en ren, tørr klut som ikke loer.

**MERKNAD:** Du kan skade skrivehodelinsen hvis du ikke bruker en ren, tørr klut som ikke loer.

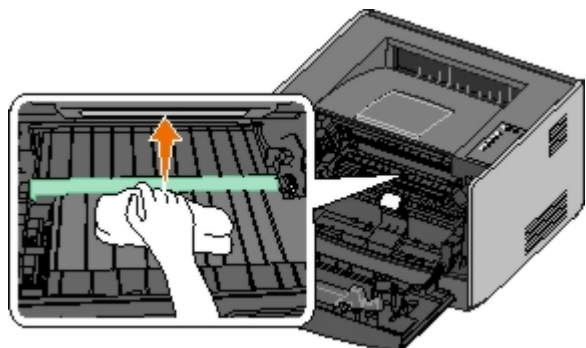

6. Sett inn tonerkassettenheten i skriveren igjen ved å justere de blå pilene på førerne på tonerkassettenheten med de blå pilene på sporene i skriveren og skyve tonerkassettenheten helt inn.

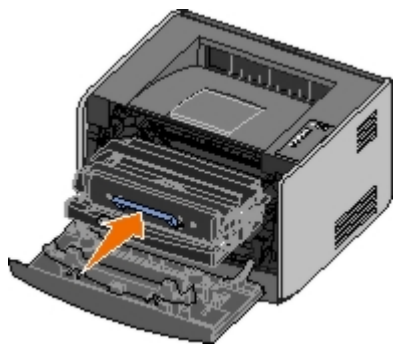

7. Lukk frontdekselet.

8. Slå på skriveren.



# Lamper på kontrollpanelet

































- [Vanlige lampesekvenser](#)
- [Lampesekvenser for sekundære feil](#)
- [Sekundære lampesekvenser ved papirstopp](#)
- [Skriverstatus](#)

Lampene på kontrollpanelet betyr forskjellige ting avhengig av rekkefølgen. Lamper som er slukket, lyser og/eller blinker, indikerer skrivertilstander som skriverstatus, behov for brukertilsyn (for eksempel legge i papir) eller behov for service. Lampene kan lyse grønt eller oransje avhengig av hva de representerer.

Av	På	Blinker sakte	Blinker raskt
			

## Vanlige lampesekvenser

Tabellen nedenfor viser de vanligste lampesekvensene. Klikk på koblingene i den høyre kolonnen hvis du vil ha mer informasjon om hva du kan gjøre.

Fortsett	Klar/data	Lite toner igjen / bytt trommel	Legg i papir / fjern utskrifter	Papirstopp	Feil	Skrivertilstand
						
						<a href="#">Ikke klar</a>
						<a href="#">Klar/Strømsparer</a>
						<a href="#">Opptatt</a>
						<a href="#">88 Toner Low (Lite toner igjen)</a>
						<a href="#">Output Bin Full - Remove Paper (Utskuff full – Fjern papir)</a>
						<a href="#">Load &lt;input source&gt; &lt;type&gt; &lt;size&gt; (Fyll &lt;innskuff&gt; med &lt;type&gt; &lt;størrelse&gt;)</a>
						<a href="#">Load Manual &lt;type&gt; &lt;size&gt; (Fyll manuell mater med &lt;type&gt; &lt;størrelse&gt;)</a>
						<a href="#">Insert Duplex Pages in Tray 1, Then Press Continue (Legg i dupleksark i skuff 1, og trykk deretter på Fortsett)</a>
						<a href="#">Heksadesimale verdier er klar</a>
						<a href="#">Tømmer / Redusert oppløsning</a>
						<a href="#">Venter</a>
						<a href="#">84 Imaging Drum Life Warning (Bildetrommel snart oppbrukt)</a>
						<a href="#">84 Replace Imaging Drum (Skift bildetrommel)</a>
						<ul style="list-style-type: none"> <li>• Avbryter utskriftsjobb</li> <li>• Tilbakestiller skriver</li> <li>• Gjenoppretter fabrikkoppsett</li> </ul>

						<ul style="list-style-type: none"> <li>Lukk frontdekselet.</li> <li>Sett inn tonerkasset</li> </ul>
						Papirstopp <sup>1</sup>
						Skriverfeil <sup>2</sup>
						Servicefeil
<p><sup>1</sup> Hvis du vil ha mer informasjon, kan du se <b>Sekundære lampesekvenser ved papirstopp</b>.</p> <p><sup>2</sup> Hvis du vil ha mer informasjon, kan du se <b>Lampesekvenser for sekundære feil</b>.</p>						

## Lampesekvenser for sekundære feil

Hvis lampene for både **Feil** og **Fortsett** lyser, har det oppstått en sekundær feil. Trykk på **Fortsett**-knappen to ganger for å vise lampesekvenser for sekundære koder. Tabellen nedenfor viser lampesekvensene for de sekundære feilene.

Fortsett 	Klar/data 	Lite toner igjen / bytt trommel 	Legg i papir / fjern utskrifter 	Papirstopp 	Feil 	Skrivertilstand
						<a href="#">30 Invalid Refilled Cartridge (Ugyldig påfylt tonerkasset)</a>
						<a href="#">31 Missing or Defective Cartridge (Tonerkassetten mangler eller er defekt)</a>
						<a href="#">32 Unsupported Print Cartridge (Tonerkassetten støttes ikke)</a>
						<a href="#">34 Paper too short (Papiret er for kort)</a>
						<a href="#">35 Insufficient Memory for Resource Save (Ikke nok minne for Lagre ressurser)</a>
						<a href="#">37 Insufficient Memory to Collate (Ikke nok minne til å sortere)</a>
						<a href="#">37 Insufficient Defrag Memory (Ikke nok minne til defragmentering)</a>
						<a href="#">38 Memory Full (Minnet er fullt)</a>
						<a href="#">54 Standard Network Software Error (Feil i standard nettverksprogram)</a>
						<a href="#">56 Standard Parallel/USB Port Disabled (Standard parallellport/USB-port deaktivert)</a>
						<a href="#">58 Too Many Flash Options (For mange flash-minnekort)</a>

## Sekundære lampesekvenser ved papirstopp

Hvis lampene for både **Feil** og **Fortsett** lyser, har det oppstått en sekundær feil. Trykk på **Fortsett**-knappen to ganger for å vise lampesekvensen for sekundær feilkode som viser nøyaktig type papirstopp. Tabellen nedenfor viser lampesekvensene for papirstopp.

Fortsett	Klar/data	Lite toner igjen / bytt trommel	Legg i papir / fjern utskrifter	Papirstopp	Feil	Skrivertilstand
						<a href="#">200 Paper Jam - Remove Cartridge (Papirstopp – Ta ut tonerkassetten)</a> *
						<a href="#">201 Paper Jam - Remove Cartridge (Papirstopp – Ta ut tonerkassetten)</a>
						<a href="#">202 Paper Jam - Open Rear Door (Papirstopp – Åpne bakdeksel)</a>
						<a href="#">231 Duplex Paper Jam - Open Rear Door (Papirstopp i dupleksenhet – Åpne bakdeksel)</a>
						<a href="#">232 Duplex Paper Jam - Remove Tray 1 (Papirstopp i dupleksenhet – Ta ut skuff 1)</a>
						<a href="#">233 Duplex Paper Jam - Remove Tray 1 (Papirstopp i dupleksenhet – Ta ut skuff 1)</a>
						<a href="#">234 Paper Jam - Check Duplex (Papirstopp – Sjekk duplex)</a>
						<a href="#">235 Duplex Paper Jam - Unsupported Size (Papirstopp i dupleksenhet – Uegnet størrelse)</a>
						<a href="#">241 Paper Jam – Check Tray 1 (Papirstopp, sjekk skuff 1)</a>
						<a href="#">242 Paper Jam – Check Tray 2 (Papirstopp, sjekk skuff 2)</a>
						<a href="#">251 Paper Jam - Check Manual Feeder (Papirstopp – Sjekk manuell mater)</a>

\* Det kan oppstå papirstopp ved innskuffsensoren når papiret forlater skuffen på vei inn i skriveren eller i den manuelle arkmateren.

## Skriverstatus

### Klar/Strømsparer

- Skriveren er klar til å motta og behandle data.
- Skriveren er i strømsparermodus.

**MERK:** Hvis du vil endre innstillingen for strømspareren, kan du bare gjøre dette fra verktøyet for lokale skriverinnstillinger.

### Opptatt

- Skriveren er opptatt med å motta og behandle data, eller med å skrive ut.
- Skriveren holder på å defragmentere flash-minnet for å gjenopprette plass som ble brukt av ressurser som nå er slettet.
- Skriveren formaterer flash-minnet.

- Skriveren lagrer ressurser, for eksempel skrifter og makroer, i flash-minnet.
- Skriveren skriver ut en katalog, en skriftliste, menyinnstillingene eller testsider for utskriftskvalitet.

## Heksadesimale verdier er klar

Skriveren er klar, og modus for heksadesimale verdier er aktiv. Du kan bruke modus for heksadesimale verdier som hjelp til å løse utskriftsproblemer.

## Venter

Skriveren venter på et tidsavbrudd eller på flere data.

## Tømmer / Redusert oppløsning

- Skriveren tømmes for ødelagte utskriftsdata.
- Skriveren behandler data eller skriver ut sider, men oppløsningen til en side i den aktuelle utskriftsjobben reduseres fra 600 dpi til 300 dpi for å forhindre en feil på grunn av fullt minne.

## Ikke klar

- Skriveren er ikke klar til å motta eller behandle data.
- Skriverportene er frakoblet.

# Feilsøking

- [Grunnleggende problemer](#)
- [Problemer med utskriftskvaliteten](#)
- [Gjenopprette fra feil](#)
- [Ringe etter service](#)

## Grunnleggende problemer

Bruk informasjonen nedenfor til å finne løsninger på utskriftsproblemer som oppstår. Hvis du ikke kan løse problemet, må du kontakte Dell på [support.dell.com](http://support.dell.com). Det kan hende at du har en skriverdel som må rengjøres eller skiftes av en servicetekniker.

### Utskriften er lys, men lampen for lite toner igjen / bytt trommel lyser ikke.

1. Ta ut tonerkassetten.
2. Rist den godt fra side til side flere ganger for å fordele toneren.
3. Sett inn tonerkassetten igjen, og fortsett å skrive ut.

Gjenta dette flere ganger helt til det ikke hjelper lenger. Når det ikke hjelper lenger, må du bytte tonerkassett.

### Lampen for lite toner igjen / bytt trommel lyser (blinker ikke).

1. Ta ut tonerkassetten.
2. Rist den godt fra side til side flere ganger for å fordele toneren.
3. Sett inn tonerkassetten igjen, og fortsett å skrive ut.

Gjenta dette flere ganger helt til det ikke hjelper lenger. Når det ikke hjelper lenger, må du bytte tonerkassett.

### Lampen for lite toner igjen / bytt trommel blinker.

Bildetrommelen er snart full og må skiftes. Bestill en ny bildetrommel.

### Lampen for lite toner igjen / bytt trommel og Feil-lampen blinker.

Bildetrommelen er full og må skiftes. Skriveren vil ikke skrive ut flere sider før bildetrommelen er skiftet ut.

### Lampen for Legg i papir lyser, selv om det er lagt papir i skuff 1 eller skuff 2.

Kontroller at skuffen er skjøvet helt inn.

### Skriveren er slått på, og Feil-lampen lyser.

Kontroller at skriverdekselet er lukket.

### Lampene på kontrollpanelet lyser ikke når skriveren slås på.

- Vent for å se om lampene begynner å lyse. Dette kan ta noen sekunder.

- Kontroller at strømledningen er godt festet på baksiden av skriveren og i stikkontakten.

### Sider er tomme.

- Tonerkassetten kan være tom. Skift tonerkassett.
- Det kan ha oppstått en programvarefeil. Prøv å slå skriveren av og på igjen.

### Skriveren er på, men ingenting skrives ut.

- Kontroller at tonerkassetten er satt inn.
- Kontroller at parallellkabelen, USB-kabelen eller nettverkskabelen er satt skikkelig inn i kontakten på baksiden av skriveren.
- Trykk på og slipp **Fortsett**-knappen  for å skrive ut en menyinnstillingsside hvis problemet skyldes skriveren eller datamaskinen.
  - Hvis du kan skrive ut en menyinnstillingsside, skyldes problemet datamaskinen eller programmet.
  - Hvis du ikke kan skrive ut en menyinnstillingsside, må du kontakte Dell på [support.dell.com](http://support.dell.com).



### Du kan ikke lukke frontdekselet.

Kontroller at tonerkassetten er plassert riktig.

### Skriveren mangler deler eller har skadede deler.

Kontakt Dell på [support.dell.com](http://support.dell.com).

### Det har oppstått papirstopp.

Når det oppstår papirstopp, stopper skriveren, og lampene på kontrollpanelet for **Papirstopp**  og **Fortsett**  lyser. Trykk på og slipp **Fortsett**-knappen  raskt to ganger hvis du vil vise den sekundære lampesekvensen for papirstopp.

Dell anbefaler at du fjerner alt papir i papirbanen når det oppstår papirstopp.

1. Hvis papiret trekkes inn fra en skuff, må du ta ut skuffen og deretter fjerne eventuelt fastkjørt papir.

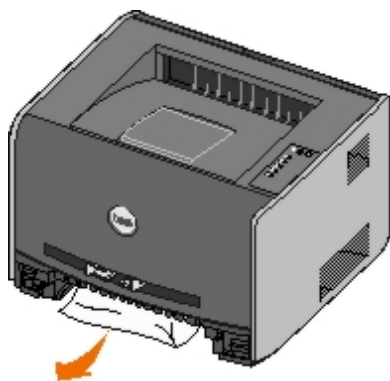

2. Åpne frontdekslet, og ta ut tonerkassettenheten.

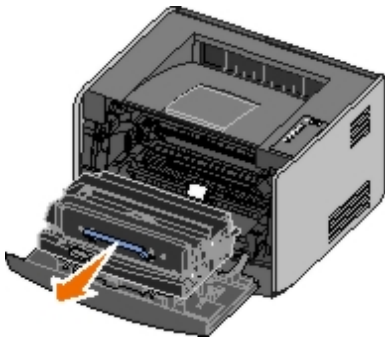

**MERKNAD:** Ikke la tonerkassettenheten stå lenge i sterkt lys. Hvis den gjør det, kan det føre til problemer med utskriftskvaliteten.

3. Fjern papir som har kjørt seg fast i området bak tonerkassettenheten.

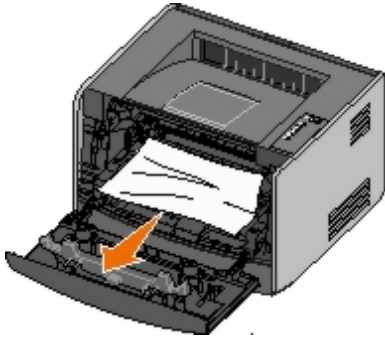

4. Løft klaffen foran på skriveren, og fjern papir som har kjørt seg fast under klaffen.

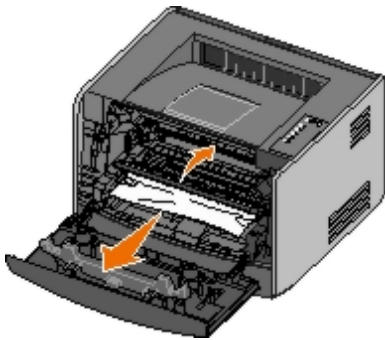

5. Åpne den bakre papirutgangen, og fjern papir som har kjørt seg fast.

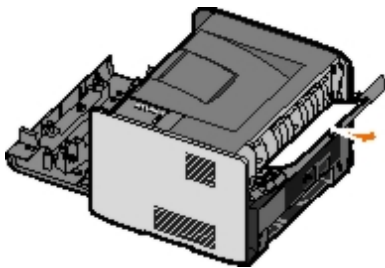

6. Sett inn igjen tonerkassettenheten, og lukk front- og bakdekselet.
7. Sett papirskuffene inn igjen, kontroller at de er lukket, og trykk på **Fortsett**-knappen  for å fortsette utskriften.

**MERK:** Skriveren skriver ut sidene som førte til papirstopp, på nytt.

## Problemer med utskriftskvaliteten

Bruk følgende informasjon til å finne løsninger på utskriftsproblemer som oppstår. Hvis du ikke kan løse problemet, må du kontakte Dell på [support.dell.com](http://support.dell.com). Det kan hende at du har en skriverdel som må rengjøres eller skiftes av en

servicetekniker.

### **Utskriften er for lys.**

- Innstillingen for Toner Darkness (Mørkhet)<sup>1</sup> er for lys.
- Du bruker papir som ikke oppfyller spesifikasjonene for skriveren.
- Det er lite toner igjen i tonerkassetten.
- Tonerkassetten er defekt.

Prøv følgende:

- Velg en annen innstilling for Toner Darkness (Mørkhet)<sup>1</sup> fra skriverprogramvaren før du sender jobben til utskrift.
- Legg i papir fra en ny pakke.
- Ikke bruk strukturert papir med grove kanter.
- Kontroller at papiret du legger i skuffene, ikke er fuktig.
- Skift tonerkassetten.

### **Utskriften er for mørk, eller bakgrunnen er grå.**

- Innstillingen for Toner Darkness (Mørkhet)<sup>1</sup> er for mørk.
- Tonerkassetten er defekt.

Prøv følgende:

- Velg en annen innstilling for Toner Darkness (Mørkhet)<sup>1</sup> fra skriverprogramvaren før du sender jobben til utskrift.
- Skift tonerkassetten.

### **Det er hvite streker på arket.**

- Skrivehodelinsen er skitten.
- Tonerkassetten er defekt.
- Fikseringsenheten er defekt.

Prøv følgende:

- Rengjør linsen på skrivehodet.
- Skift tonerkassetten.
- Skift fikseringsenheten<sup>2</sup>.

### **Det vises vannrette streker på arket.**

- Tonerkassetten kan være defekt, tom eller slitt.
- Fikseringsenheten kan være slitt eller defekt.

Prøv følgende:



- Skift tonerkassetten.
- Skift fikseringsenheten<sup>2</sup>.

### **Det vises loddrette streker på arket.**

- Toneren smøres utover før den festes til papiret.
- Tonerkassetten er defekt.

Prøv følgende:

- Hvis papiret er stivt, kan du prøve å legge det i en annen skuff eller den manuelle arkmateren.
- Skift tonerkassetten.

### **Det er uregelmessigheter på utskriften.**

- Papiret har absorbert fuktighet på grunn av høy luftfuktighet.
- Du bruker papir som ikke oppfyller spesifikasjonene for skriveren.
- Fikseringsenheten er slitt eller defekt.

Prøv følgende:

- Legg i papir fra en ny pakke i papirskuffen.
- Ikke bruk strukturert papir med grove kanter.
- Kontroller at innstillingen for **Paper Type** (Papirtype) i skriverprogramvaren stemmer med den papirtypen du bruker.
- Skift fikseringsenheten<sup>2</sup>.

### **Utskriftskvaliteten på transparenter er dårlig. (Utskriften har uheldige lyse eller mørke flekker, toner er trukket utover, eller det vises vannrette eller loddrette lyse striper.)**

- Du bruker transparenter som ikke oppfyller spesifikasjonene for skriveren.
- Innstillingen for **Paper Type** (Papirtype) i skriverprogramvaren er satt til noe annet enn Transparency (Transparenter).

Prøv følgende:

- Bruk bare transparenter som anbefales av Dell.
- Kontroller at innstillingen for **Paper Type** (Papirtype) er satt til Transparency (Transparenter).

### **Det er tonerflekker på arket.**

- Tonerkassetten er defekt.
- Fikseringsenheten er slitt eller defekt.
- Det er toner i papirbanen.

Prøv følgende:

- Skift tonerkassetten.

- Skift fikseringsenheten<sup>2</sup>.
- Ring etter service.

### **Toneren sverter lett av fra papiret når du holder arkene.**

- Innstillingen for **Paper Texture** (Papirstruktur) er feil for papirtypen eller spesialpapiret du bruker.
- Innstillingen for **Paper Weight** (Papirvekt) er feil for papirtypen eller spesialpapiret du bruker.
- Fikseringsenheten er slitt eller defekt.

Prøv følgende:

- Endre Paper Texture (Papirstruktur)<sup>1</sup> fra Smooth (Glatt) eller Rough (Grov).
- Endre Paper Weight (Papirvekt)<sup>1</sup> fra Plain (Vanlig) til CardStock (Kartong) (eller en annen passende vekt).
- Skift fikseringsenheten<sup>2</sup>.

### **Det er ujevn tetthet på utskriftene.**

Tonerkassetten er defekt.

Skift tonerkassetten.

### **Uønskede bilder vises på arket.**

- Innstillingen for **Paper Type** (Papirtype) i skriverprogramvaren er ikke riktig angitt.
- Tonernivået er lavt i tonerkassetten.

Prøv følgende:

- Kontroller at innstillingen for **Paper Type** (Papirtype) i skriverprogramvaren er riktig for papirtypen eller spesialpapiret du bruker.
- Skift tonerkassetten.

### **Skriften vises bare på én side av arket.**

Tonerkassetten er ikke riktig satt inn.

Ta ut og sett inn tonerkassetten igjen.

### **Margene er feil.**

Innstillingen for **Paper Size** (Papirstørrelse) i skriverprogramvaren er ikke riktig angitt.

Kontroller at innstillingen for **Paper Size** (Papirstørrelse) i skriverprogramvaren er riktig for papirtypen eller spesialpapiret du bruker.

### **Utskriften er forskjøvet (feilaktig skråstilt).**

- Papirførerne i den valgte skuffen er ikke riktig plassert for papirstørrelsen som er lagt i skuffen.
- Papirførerne på den manuelle arkmateren er ikke riktig plassert for papirstørrelsen som er lagt i arkmateren.

Prøv følgende:

- Flytt papirførerne i skuffen slik at de står inntil sidene på papiret.
- Flytt papirførerne på den manuelle arkmateren slik at de står inntil sidene på papiret.

### Utskriftene er tomme.

Tonerkassetten er tom eller defekt.

Skift tonerkassetten.

### Utskriftene er helt sorte.

- Tonerkassetten er defekt.
- Skriveren trenger service.

Prøv følgende:

- Skift tonerkassetten.
- Ring etter service.

### Papiret krøller seg når det skrives ut og kommer ut i utskuffen.

Innstillingen for Paper Texture (Papirstruktur)<sup>1</sup> er feil for papirtypen eller spesialpapiret du bruker.

Endre Paper Texture (Papirstruktur)<sup>1</sup> fra Rough (Grov) til Normal eller Smooth (Glatt).

<sup>1</sup> Denne innstillingen kan endres ved hjelp av verktøyet for lokale skriverinnstillinger.

<sup>2</sup> Ring en servicetekniker når du vil bytte fikseringsenheten.

## Gjenopprette fra feil

### Load <input source> <type> <size> (Fyll <innskuff> med <type> <størrelse>)

Fyll den angitte papirinnskuffen med den angitte papirtypen og -størrelsen.

### Load Manual <type> <size> (Fyll manuell mater med <type> <størrelse>)

Fyll den manuelle materen med den angitt papirtypen og -størrelsen.

### Output Bin Full - Remove Paper (Utskuff full – Fjern papir)

Fjern alt papir fra utskuffen, og trykk på **Fortsett**-knappen .

### Insert Duplex Pages in Tray 1, Then Press Continue (Legg i dupleksark i skuff 1, og trykk deretter på Fortsett)

 **MERK:** Denne meldingen vises bare hvis du bruker en skriver uten en automatisk dupleksenhet.

1. Fjern de utskrevne sidene fra utskuffen.
2. Ta ut skuff 1.
3. Legg sidene som allerede er skrevet ut, i skuffen med utskriftssiden opp og toppen av siden mot den fremre enden av skuffen.



 **MERK:** Selv om du kan bruke enten skuff 1 eller skuff 2 når du skriver ut den første siden i dupleksjobben, kan du bare bruke skuff 1 til den andre siden.

4. Sett inn skuff 1 igjen.
5. Trykk på **Fortsett**-knappen .

## 30 Invalid Refilled Cartridge (Ugyldig påfylt tonerkasset)

Tonerkassetten i skriveren er påfylt. Sett inn en ny tonerkasset.

## 31 Missing or Defective Cartridge (Tonerkassetten mangler eller er defekt)

- Hvis tonerkassetten ikke er satt inn, må du sette den inn.
- Hvis tonerkassetten er satt inn, må du ta den ut og sette inn en ny tonerkasset.



## 32 Unsupported Print Cartridge (Tonerkassetten støttes ikke)

Sett inn riktig tonerkasset for skriveren.

## 34 Paper too short (Papiret er for kort)



- Pass på at papiret du legger i skuffen, er stort nok.
- Se om det har oppstått papirstopp.
- Trykk på **Fortsett**-knappen  for å fjerne meldingen og fortsette utskriften. Det kan hende at resten av sidene i utskriftsjobben ikke skrives ut riktig.

## 35 Insufficient Memory for Resource Save (Ikke nok minne for Lagre ressurser)

- Trykk på **Fortsett**-knappen  for å fjerne meldingen.
- Hvis du vil avbryte utskriftsjobben, kan du trykke på **Avbryt**-knappen .

Hvis du vil hindre at denne feilen oppstår i fremtiden, kan du installere mer skriverminne.



## 37 Insufficient Memory to Collate (Ikke nok minne til å sortere)

- Trykk på **Fortsett**-knappen  for å fjerne meldingen og fortsette utskriften. Det kan hende at resten av sidene i utskriftsjobben ikke skrives ut riktig.
- Hvis du vil avbryte utskriftsjobben, kan du trykke på **Avbryt**-knappen .

Slik kan du hindre at denne feilen oppstår i fremtiden:



- Installer mer skriverminne.
- Forenkle jobben. Reduser sidens kompleksitet ved å redusere mengden tekst og grafikk på siden og slette unødvendige skriftter og makroer.

## 37 Insufficient Defrag Memory (Ikke nok minne til defragmentering)

- Trykk på **Fortsett**-knappen  for å fjerne meldingen.
- Hvis du vil avbryte utskriftsjobben, kan du trykke på **Avbryt**-knappen .

Hvis du vil hindre at denne feilen oppstår i fremtiden, kan du installere mer skriverminne.



## 38 Memory Full (Minnet er fullt)

- Trykk på **Fortsett**-knappen  for å fjerne meldingen og fortsette utskriften. Det kan hende at resten av utskriftsjobben ikke skrives ut riktig.
- Hvis du vil avbryte utskriftsjobben, kan du trykke på **Avbryt**-knappen .

Slik kan du hindre at denne feilen oppstår i fremtiden:

- Forenkle jobben. Reduser sidens kompleksitet ved å redusere mengden tekst og grafikk på siden og slette unødvendige skriftter og makroer.
- Installer mer skriverminne.

## 54 Standard Network Software Error (Feil i standard nettverksprogram)

- Hvis du vil fjerne denne meldingen og deaktivere all kommunikasjon mellom skriveren og nettverket, kan du trykke på **Fortsett**-knappen .
- Hvis du vil ignorere meldingen, kan du trykke på **Avbryt**-knappen .

## 56 Standard Parallel/USB Port Disabled (Standard parallellport/USB-port deaktivert)

Trykk på **Fortsett**-knappen  for å fjerne meldingen. Skriveren sletter alle utskriftsjobber som er sendt. Aktiver parallellporten eller USB-porten ved å velge en annen verdi enn **Deaktivert** for elementet **Parallell buffer** eller **USB-buffer** i verktøyet for lokale skriverinnstillinger (Local Printer Settings Utility).

## 58 Too Many Flash Options (For mange flash-minnekort)

Fjern minnet fra skriveren. Skriveren støtter opptil 128 MB med ekstra flash-minne.

## 81 Engine Code CRC Failure (CRC-feil i motorstyringskode)

Trykk på **Fortsett**-knappen  for å fjerne meldingen.

## 84 Imaging Drum Life Warning (Bildetrommel snart oppbrukt)

 **MERK:** Du får bare meldingen om at bildetrommelen snart er oppbrukt, hvis du har satt på toneralarmen.

- Trykk på **Fortsett**-knappen  hvis du vil fortsette utskriften.
- Skriv ut et konfigurasjonsark med skriverinnstillinger for å fastsette nivået for bildetrommelen.
- Skift bildetrommelen, og tilbakestill telleren.

## 84 Replace Imaging Drum (Skift bildetrommel)

Skriveren skriver ikke ut flere sider før bildetrommelen er skiftet ut.

Skift bildetrommelen, og tilbakestill telleren.

## 88 Toner Low (Lite toner igjen)

- Ta ut tonerkassetten, og rist den godt for å fordele toneren i tonerkassetten.
- Skift tonerkassetten.

## 200 Paper Jam - Remove Cartridge (Papirstopp – Ta ut tonerkassetten)

Papir har kjørt seg fast ved inngangssensoren på skriveren.

1. Åpne frontdekslet ved å trykke på knappen på venstre side av skriveren og senke dekslet.



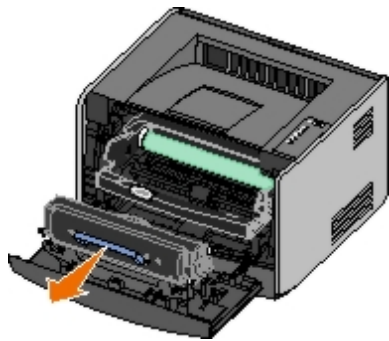

2. Trykk på knappen på tonerkassettenheten, og trekk deretter tonerkassetten opp og ut ved hjelp av håndtaket.

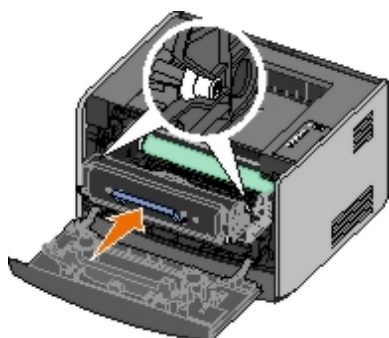

3. Ta ut det fastkjørte papiret.
4. Sett inn igjen tonerkassetten ved å justere de hvite valsene på tonerkassetten etter de hvite pilene på sporene på bildetrommelen og skyve tonerkassetten helt inn. Tonerkassetten *klikker* på plass når den er satt riktig inn.



5. Lukk frontdekselet.
6. Trykk på **Fortsett**-knappen .

 **MERK:** Skriveren skriver ut sidene som førte til papirstopp, på nytt.

## 201 Paper Jam - Remove Cartridge (Papirstopp – Ta ut tonerkassetten)

Papir har kjørt seg fast mellom innskuff- og utskuffsensoren på skriveren.

1. Åpne frontdekselet ved å trykke på knappen på venstre side av skriveren og senke dekslet.



2. Trykk på knappen på tonerkassettenheten, og trekk deretter tonerkassetten opp og ut ved hjelp av håndtaket.

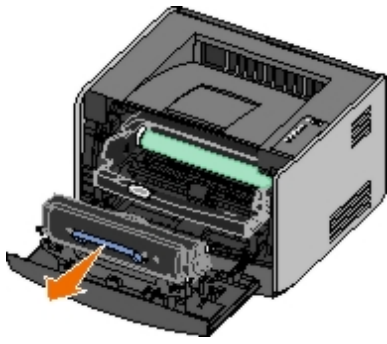

3. Ta ut det fastkjørte papiret.
4. Sett inn igjen tonerkassetten ved å justere de hvite valsene på tonerkassetten etter de hvite pilene på sporene på bildetrommelen og skyve tonerkassetten helt inn. Tonerkassetten *klikker* på plass når den er satt riktig inn.

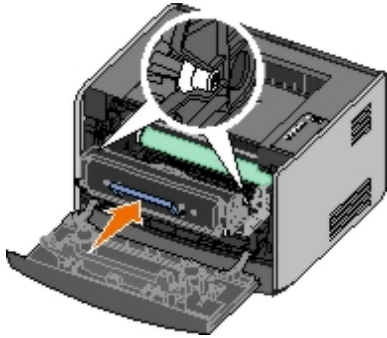

5. Lukk frontdekselet.
6. Trykk på **Fortsett**-knappen .

 **MERK:** Skriveren skriver ut sidene som førte til papirstopp, på nytt.

## 202 Paper Jam - Open Rear Door (Papirstopp – Åpne bakdeksel)

Papir har kjørt seg fast ved utgangssensoren på skriveren.

1. Åpne bakre utskuff.

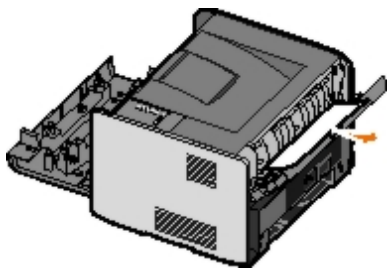

2. Ta ut det fastkjørte papiret.
3. Lukk bakre utskuff.
4. Trykk på **Fortsett**-knappen .

 **MERK:** Skriveren skriver ut sidene som førte til papirstopp, på nytt.

## 231 Duplex Paper Jam - Open Rear Door (Papirstopp i dupleksenhet – Åpne bakdeksel)





 **MERK:** Denne meldingen vises bare hvis skriveren har en automatisk dupleksenhet.

Papir har kjørt seg fast i papirbanen bak i dupleksenheten.

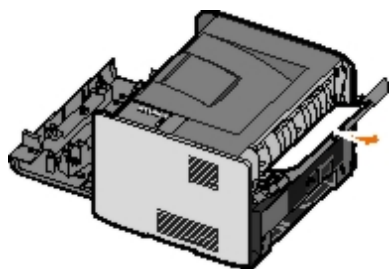
1. Åpne bakre utskuff.



2. Ta ut det fastkjørte papiret.
3. Lukk bakre utskuff.
4. Trykk på **Fortsett**-knappen .

 **MERK:** Skriveren skriver ut sidene som førte til papirstopp, på nytt.

## 232 Duplex Paper Jam - Remove Tray 1 (Papirstopp i dupleksenhet – Ta ut skuff 1)

 **MERK:** Denne meldingen vises bare hvis skriveren har en automatisk dupleksenhet.

Papir har kjørt seg fast i dupleksenheten.

1. Ta ut skuff 1.
2. Trykk ned håndtaket på den automatiske dupleksenheten.



3. Ta ut det fastkjørte papiret.
4. Sett inn skuff 1 igjen.
5. Trykk på **Fortsett**-knappen .

 **MERK:** Skriveren skriver ut sidene som førte til papirstopp, på nytt.

## 233 Duplex Paper Jam - Remove Tray 1 (Papirstopp i dupleksenhet – Ta ut skuff 1)

 **MERK:** Denne meldingen vises bare hvis skriveren har en automatisk dupleksenhet.

Papir har kjørt seg fast foran i dupleksenheten.

1. Ta ut skuff 1.
2. Trykk ned håndtaket på den automatiske dupleksenheden.



3. Ta ut det fastkjørte papiret.
4. Sett inn skuff 1 igjen.
5. Trykk på **Fortsett**-knappen .

 **MERK:** Skriveren skriver ut sidene som førte til papirstopp, på nytt.

## 234 Paper Jam - Check Duplex (Papirstopp – Sjekk dupleks)

 **MERK:** Denne meldingen vises bare hvis skriveren har en automatisk dupleksenhet.

Papir har kjørt seg fast i dupleksenheten, men skriveren kan ikke identifisere hvor.

1. Ta ut skuff 1.
2. Trykk ned håndtaket på den automatiske dupleksenheten.



3. Ta ut fastkjørt papir.
4. Sett inn skuff 1 igjen.
5. Åpne bakre utskuff.
6. Ta ut fastkjørt papir.

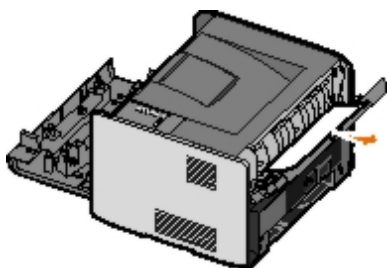

7. Lukk bakre utskuff.
8. Trykk på **Fortsett**-knappen .

 **MERK:** Skriveren skriver ut sidene som førte til papirstopp, på nytt.

## 235 Duplex Paper Jam - Unsupported Size (Papirstopp i dupleksenhet – Uegnet størrelse)

 **MERK:** Denne meldingen vises bare hvis skriveren har en automatisk dupleksenhet.

Papir har kjørt seg fast ved utskuffen fordi papiret som ble brukt, var for smalt for dupleksenheten.

1. Åpne bakre utskuff.

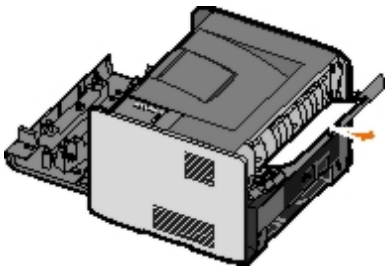

2. Ta ut det fastkjørte papiret.
3. Lukk bakre utskuff.
4. Trykk på **Fortsett**-knappen .

 **MERK:** Skriveren skriver ut sidene som førte til papirstopp, på nytt.

5. Erstatt det smale papiret i skuff 1 med et bredere papir.
6. Send utskriftsjobben til skriveren på nytt.

## 241 Paper Jam — Check Tray 1 (Papirstopp, sjekk skuff 1)

Papir har kjørt seg fast i skuff 1.

1. Ta ut skuff 1.
2. Ta ut det fastkjørte papiret.
3. Sett inn skuff 1 igjen.
4. Trykk på **Fortsett**-knappen .

 **MERK:** Skriveren skriver ut sidene som førte til papirstopp, på nytt.

## 242 Paper Jam — Check Tray 2 (Papirstopp, sjekk skuff 2)

Papir har kjørt seg fast i skuff 2.

1. Ta ut skuff 2.
2. Ta ut det fastkjørte papiret.

3. Hvis du ikke så noe fastkjørt papir da du tok ut skuff 2, må du ta ut skuff 1 og deretter ta ut fastkjørt papir.
4. Sett inn igjen begge papirskuffene.
5. Trykk på **Fortsett**-knappen .

 **MERK:** Skriveren skriver ut sidene som førte til papirstopp, på nytt.

## 251 Paper Jam - Check Manual Feeder (Papirstopp – Sjekk manuell mater)

Papir har kjørt seg fast i den manuelle materen.

1. Fjern det fastkjørte papiret fra den manuelle arkmateren.
2. Sett inn et blankt ark i den manuelle arkmateren.
3. Trykk på **Fortsett**-knappen .

---

## Ring etter service

Før du ringer etter service, må du kontrollere følgende:

- Er strømledningen satt inn i skriveren?
- Er strømledningen satt rett inn i en jordet stikkontakt?
- Er skriveren riktig koblet til datamaskinen eller nettverket?
- Er strømledningen for alle andre enheter som er koblet til skriveren, satt inn og enhetene slått på?
- Er stikkontaktene slått av med eventuelle brytere?
- Har en sikring gått?
- Har det vært strømstans i området?
- Er det satt inn en tonerkassett i skriveren?
- Er skriverdekselet ordentlig lukket?

Prøv å slå skriveren av og på igjen. Hvis skriveren fremdeles ikke fungerer som den skal, må du ringe etter service. Hvis du kan skrive ut, kan du trykke på og slippe **Fortsett**-knappen  for å skrive ut en menyinnstillingsside, som viser skrivermodelltypen og annen informasjon som serviceteknikeren kan ha behov for å vite.

Hvis du vil ha mer informasjon, kan du kontakte Dell på [support.dell.com](https://support.dell.com).

# Installere tilleggsmaskinvare

- [Sette inn 550 arks materen \(tilleggsutstyr\)](#)
- [Konfigurere papirskuffer](#)
- [Installere et minnekort \(tilleggsutstyr\)](#)

---

## Sette inn 550 arks materen (tilleggsutstyr)

En tilleggsmater kobles til under skriveren. Hver mater består av to deler: en skuff og en inntrekkingsmekanisme. Skriveren støtter en tilleggsmater som kan romme opptil 550 ark.

**⚠ FORSIKTIG:** Hvis du skal sette inn en mater etter at du har konfigurert skriveren, må du slå av skriveren og trekke strømledningen ut av stikkontakten før du fortsetter.

1. Pakk ut materen, og fjern eventuell emballasje.
2. Sett skuffen der du har valgt å plassere skriveren.

**🔪 MERK:** Hvis du har tilleggsminne du vil installere, må du sørge for at det er klaring på begge sider av skriveren.

3. Juster hullene i skriveren etter monteringspinnene på materen, og senk skriveren på plass.

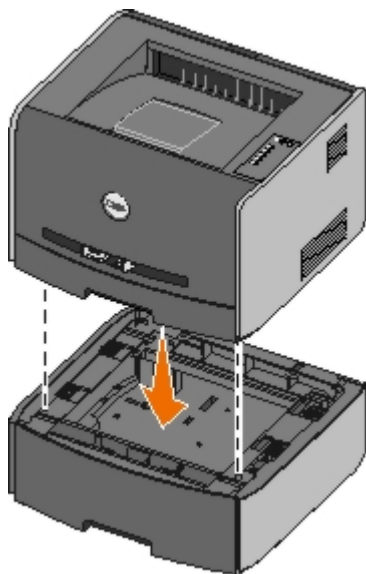

---



## Konfigurere papirskuffer

**🔪 MERK:** Du må installere skriverprogramvaren før du kan konfigurere papirskuffene. Se [Konfigurere for lokal utskrift](#) eller [Konfigurere for nettverksutskrift](#) hvis du vil ha mer informasjon.

## Dell™ Laser Printer 1720/1720dn – koblet til en datamaskin lokalt









1. Klikk på **Start** ® **Programmer** eller **Alle programmer** ® **Dell Printers** (Dell-skrivere) ® **Dell Laser Printer 1720**.

*For Windows Vista (standard Start-meny):*

- a. Klikk på  **Programmer**.
  - b. Klikk på **Dell Printers** (Dell-skrivere).
  - c. Klikk på **Dell Laser Printer 1720**.
2. Klikk på **Dell Local Printer Settings Utility** (Dells verktøy for lokale skriverinnstillinger).
  3. Velg Dell Laser Printer 1720.
  4. Klikk på **OK**.
  5. Klikk på **Paper** (Papir) til venstre.
  6. Gå til delen for skuff 1 i den høyre kolonnen. Angi størrelsen på og typen utskriftsmateriale du har lagt i skuff 1.
  7. Gå til delen for skuff 2 i den høyre kolonnen. Angi størrelsen på og typen utskriftsmateriale du har lagt i skuff 2.
  8. Klikk på **Actions** (Handlinger)  **Apply Settings** (Bruk innstillinger).
  9. Lukk verktøyet.

 **MERK:** Hvis du endrer størrelsen på eller typen utskriftsmateriale i en av skuffene, må du bruke verktøyet for lokale skriverinnstillinger til å konfigurere skuffen på nytt.

10. Oppdatere tilleggsutstyret for skriveren.

Operativsystem	Instruksjoner
For Windows® XP (standard Start-meny)	<ol style="list-style-type: none"> <li>a. Klikk på <b>Start</b>  <b>Kontrollpanel</b>.</li> <li>b. Dobbeltklikk på <b>Skrivere og annen maskinvare</b>.</li> <li>c. Dobbeltklikk på <b>Skrivere og telefakser</b>.</li> <li>d. Høyreklikk på ikonet for <b>Dell Laser Printer 1720</b>.</li> <li>e. Klikk på <b>Properties</b> (Egenskaper).</li> <li>f. Klikk på <b>Install Options</b> (Installert tilleggsutstyr).</li> <li>g. Klikk på <b>Ask Printer</b> (Spør skriveren).</li> <li>h. Klikk på <b>OK</b>.</li> <li>i. Klikk på <b>OK</b>, og lukk deretter Skrivere-mappen.</li> </ol>
Windows XP (klassisk Start-meny)	<ol style="list-style-type: none"> <li>a. Klikk på <b>Start</b>  <b>Innstillinger</b>  <b>Skrivere og telefakser</b>.</li> <li>b. Høyreklikk på ikonet for <b>Dell Laser Printer 1720</b>.</li> <li>c. Klikk på <b>Properties</b> (Egenskaper).</li> <li>d. Klikk på <b>Install Options</b> (Installert tilleggsutstyr).</li> <li>e. Klikk på <b>Ask Printer</b> (Spør skriveren).</li> <li>f. Klikk på <b>OK</b>.</li> <li>g. Klikk på <b>OK</b>, og lukk deretter Skrivere-mappen.</li> </ol>
Windows Vista (klassisk Start-meny) Windows 2000	<ol style="list-style-type: none"> <li>a. Klikk på <b>Start</b>  <b>Innstillinger</b>  <b>Skrivere</b>.</li> <li>b. Høyreklikk på ikonet for <b>Dell Laser Printer 1720</b>.</li> <li>c. Klikk på <b>Properties</b> (Egenskaper).</li> <li>d. Klikk på <b>Install Options</b> (Installert tilleggsutstyr).</li> <li>e. Klikk på <b>Ask Printer</b> (Spør skriveren).</li> <li>f. Klikk på <b>OK</b>.</li> <li>g. Klikk på <b>OK</b>, og lukk deretter Skrivere-mappen.</li> </ol>
Windows NT 4.0	<ol style="list-style-type: none"> <li>a. Klikk på <b>Start</b>  <b>Innstillinger</b>  <b>Skrivere</b>.</li> <li>b. Høyreklikk på ikonet for <b>Dell Laser Printer 1720</b>.</li> <li>c. Klikk på <b>Properties</b> (Egenskaper)  <b>Features</b> (Funksjoner) eller <b>Update</b> (Oppdater).</li> <li>d. Klikk på <b>OK</b>.</li> <li>e. Klikk på <b>OK</b>, og lukk deretter Skrivere-mappen.</li> </ol>
Windows Vista (standard Start-meny)	<ol style="list-style-type: none"> <li>a. Klikk på  <b>Kontrollpanel</b>.</li> <li>b. Klikk på <b>Maskinvare og lyd</b>.</li> <li>c. Klikk på <b>Skrivere</b>.</li> <li>d. Høyreklikk på ikonet for <b>Dell Laser Printer 1720</b>.</li> </ol>

- e. Klikk på **Properties** (Egenskaper).
- f. Klikk på **Install Options** (Installert tilleggsutstyr).
- g. Klikk på **Ask Printer** (Spør skriveren).
- h. Klikk på **OK**.
- i. Klikk på **OK**, og lukk deretter Skrivere-mappen.

Hvis **Ask Printer** (Spør skriveren) ikke er tilgjengelig, kan du følge denne fremgangsmåten:

1. Klikk på **550-sheet tray** (550 arks mater) på listen **Available Options** (Tilgjengelig tilleggsutstyr).
2. Klikk på **Add** (Legg til).
3. Klikk på **OK**, og lukk deretter Skrivere-mappen.

## Dell Laser Printer 1720dn – koblet til et nettverk

Du angir papirstørrelse og papirtype i Dells webverktøy for skriverkonfigurasjon.

 **MERK:** Det er bare mulig å konfigurere papirskuffer ved hjelp av Dells webverktøy for skriverkonfigurasjon på Dell Laser Printer 1720dn.

1. Skriv inn IP-adressen til nettverksskriveren i webleseren.

 **MERK:** Hvis du ikke vet hva skriverens IP-adresse er, kan du skrive ut en nettverksoppsettside der IP-adressen er oppført.

2. Når siden Printer Status (Skriverstatus) åpnes, må du velge **Printer Settings** (Skriverinnstillinger) i den venstre kolonnen.
3. Velg **Paper Menu** (Papirmeny) på siden Printer Settings (Skriverinnstillinger).
4. Velg **PAPER SIZE** (PAPIRSTØRRELSE).
5. Velg papirstørrelsen du har i hver skuff.
6. Klikk på **Submit** (Send).
7. Velg **Printer Settings** (Skriverinnstillinger) i den venstre kolonnen.
8. Velg **Paper Menu** (Papirmeny) på siden Printer Settings (Skriverinnstillinger).
9. Velg **PAPER TYPE** (PAPIRTYPE).
10. Velg papirtypen du har i hver skuff.
11. Klikk på **Submit** (Send).

---

## Installere et minnekort (tilleggsutstyr)

Hovedkortet har én kontakt for et minnekort (tilleggsutstyr). Skriveren kan støtte opptil 128 MB (totalt 160 MB for en nettverksskriver og 144 MB for en skriver som ikke er en nettverksskriver). Skriverminnet kan bare oppgraderes med minnekort på 32 MB, 64 MB eller 128 MB.

 **FORSIKTIG:** Hvis du skal installere et minnekort etter at du har konfigurert skriveren, må du slå av skriveren og trekke strømedningen ut av stikkontakten før du fortsetter.

1. Åpne frontdekselet ved å trykke på knappen på venstre side av skriveren og senke dekselet.



2. Åpne bakre utskuff.

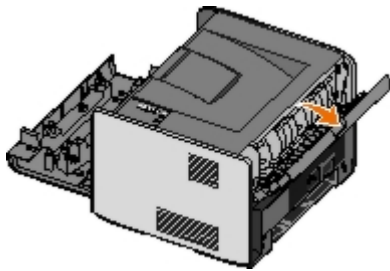

3. Åpne sidedekselet ved å trykke på de to utløserne på forsiden av maskinen og dra dekselet bakover og til siden.

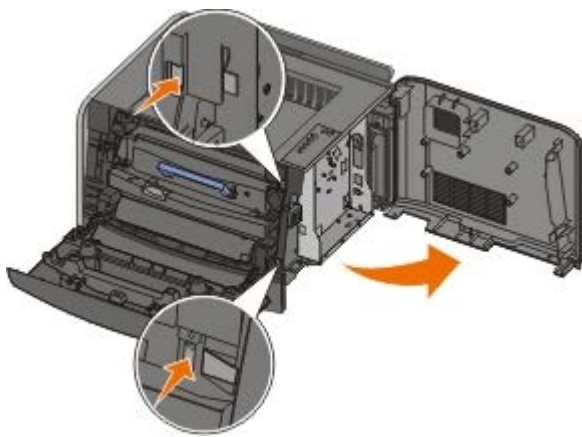

4. Fjern metalldekselet ved å løsne skruene, skyve dekselet til venstre og trekke det ut av skriveren.

5. Åpne låseklemmene på begge sider av minnekortet.

➔ **MERKNAD:** Minnekort kan lett skades av statisk elektrisitet. Ta på en jordet metalloverflate før du tar på et minnekort.

🔧 **MERK:** Det kan hende at minnekort som er laget for andre skrivere, ikke fungerer med den skriveren du har.

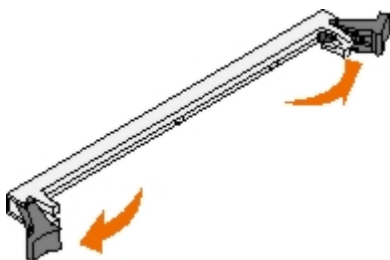

6. Pakk ut minnekortet.

Ikke ta på kontaktpunktene langs kanten av kortet.

7. Rett inn hakkene på enden av kortet etter hakkene på kontakten.



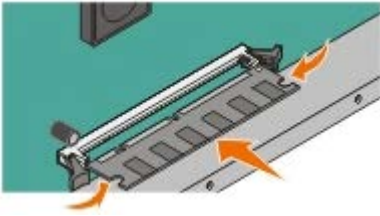

8. Skyv minnekortet inn i kontakten til låseklemmene på begge sider av kontakten *klikker* på plass.

Det kan hende du må presse på kortet for å få det helt på plass.

9. Pass på at låseklemmene er plassert over de tilsvarende innsnittene i minnekortet.

10. Lukk sidedekselet.

11. Lukk bakre utskuff.

12. Lukk frontdekselet.

13. Oppdatere tilleggsutstyret for skriveren.

a. *For Windows XP (standard Start-meny):*

1. Klikk på **Start** ® **Kontrollpanel**.
2. Dobbeltklikk på **Skrivere og annen maskinvare**.
3. Dobbeltklikk på **Skrivere og telefakser**.

*For Windows XP (klassisk Start-meny):* Klikk på **Start** ® **Innstillinger** ® **Skrivere og telefakser**.

*For Windows Vista (klassisk Start-meny) og alle andre Windows-versjoner:* Klikk på **Start** ® **Innstillinger** ® **Skrivere**.

*For Windows Vista (standard Start-meny):*

1. Klikk på  ® **Kontrollpanel**.
2. Klikk på **Maskinvare og lyd**.
3. Klikk på **Skrivere**.

b. Høyreklikk på ikonet for **Dell Laser Printer 1720**, og velg **Properties** (Egenskaper).

c. Klikk på kategorien **Install Options** (Installert tilleggsutstyr).

d. Øk mengden minne i boksen **Printer Memory (MB)** (Skriverminne (MB)).

e. Klikk på **OK**.

# Spesifikasjoner

- [Oversikt](#)
- [Miljøspesifikasjoner](#)
- [Støynivåer](#)
- [Emulering, kompatibilitet og tilkobling](#)
- [MIB-kompatibilitet](#)
- [Støtte for operativsystem](#)
- [Retningslinjer for utskriftsmateriale](#)
- [Størrelser og typer av utskriftsmateriale](#)
- [Kabler](#)
- [Sertifiseringer](#)

## Oversikt

	<b>1720</b>	<b>1720dn</b>
Standardminne	16 MB	32 MB
Maksimalt minne	144 MB	160 MB
Tilkobling	<ul style="list-style-type: none"><li>• Parallell</li><li>• USB</li></ul>	<ul style="list-style-type: none"><li>• Parallell</li><li>• USB</li><li>• 10/100BaseTx Ethernet</li></ul>
Leveres med tonerkassett med kapasitet på omtrent 5 % dekning	1500 sider	3000 sider
Driftssyklus (gjennomsnittlig)	500 sider/måned	500 sider/måned
Driftssyklus (maksimum)	25.000 sider/måned	25.000 sider/måned
Skriverens levetid	120.000 sider	120.000 sider

## Miljøspesifikasjoner

Tilstand	Temperatur	Relativ luftfuktighet (ikke-kondenserende)	Høyde over havet
Drift	16 til 32 °C	8 til 80 %	0 til 2500 m
Oppbevaring	0 til 40 °C	8 til 80 %	
Sending	-20 til 40 °C	8 til 95 %	0,25 atmosfæretrykk (tilsvarer 10.300 m)

## Støynivåer

Målingene nedenfor er utført i samsvar med ISO 7779 og rapportert i overensstemmelse med ISO 9296.

Driftsmodus	Grense for lydtryknivå ved enhet	Erklært grense for lydeffektnivå (LWAd)
Ved utskrift	50 dBA	6,5 bel
Inaktiv	26 dBA	Kan ikke høres

# Emulering, kompatibilitet og tilkobling

Emuleringer	Dell Laser Printer 1720 <ul style="list-style-type: none"><li>• PostScript 3<sup>1</sup></li><li>• HBP</li></ul> Dell Laser Printer 1720dn <ul style="list-style-type: none"><li>• PostScript 3</li><li>• HBP</li></ul>
Kompatibilitet	<ul style="list-style-type: none"><li>• Microsoft Windows Vista</li><li>• Microsoft Windows XP</li><li>• Microsoft Windows Server 2003</li><li>• Microsoft Windows NT 4.0</li><li>• Microsoft Windows NT 4.0 Server</li><li>• Microsoft Windows 2000 Advanced Server</li><li>• Microsoft Windows 2000 Server</li><li>• Microsoft Windows 2000 Professional</li><li>• Debian GNU/Linux 3.0, 3.1</li><li>• Linpus LINUX Desktop 9.2, 9.3</li><li>• Linspire 4.5, 5.0</li><li>• Red Flag Linux Desktop 4.0, 5.0</li><li>• Red Hat Enterprise Linux WS 3, 4</li><li>• SUSE LINUX Enterprise Server 8, 9</li><li>• SUSE LINUX Professional 9.2, 9.3, 10.0, 10.1</li><li>• Mac OS 9 og Mac OS 10</li></ul>
Tilkobling	<ul style="list-style-type: none"><li>• Parallell</li><li>• USB</li><li>• 10/100BaseTx Ethernet (bare 1720dn)</li></ul>
<b><sup>1</sup> PostScript-støtte bare for Macintosh.</b>	

## MIB-kompatibilitet

En MIB (Management Information Base) er en database som inneholder informasjon om nettverksenheter (for eksempel kort, broer, rutere eller datamaskiner). Denne informasjonen hjelper nettverksadministratorer med å administrere nettverket (analysere ytelse, trafikk, feil og så videre). Denne skriveren er i overensstemmelse med standard MIB-spesifikasjoner for bransjen, og dermed kan skriveren gjenkjennes og administreres av en rekke skriver- og programvaresystemer for nettverksadministrasjon, for eksempel Dell OpenManage™, IT Assistant, Hewlett-Packard OpenView, CA Unicenter, Hewlett-Packard Web JetAdmin, Lexmark MarkVision Professional og så videre.

## Støtte for operativsystem

Skriveren støtter:

- Microsoft Windows Vista
- Microsoft Windows XP
- Microsoft Windows Server 2003
- Microsoft Windows NT 4.0
- Microsoft Windows NT 4.0 Server

- Microsoft Windows 2000 Advanced Server
  - Microsoft Windows 2000 Server
  - Microsoft Windows 2000 Professional
  - Debian GNU/Linux 3.0, 3.1
  - Linpus LINUX Desktop 9.2, 9.3
  - Linspire 4.5, 5.0
  - Red Flag Linux Desktop 4.0, 5.0
  - Red Hat Enterprise Linux WS 3, 4
  - SUSE LINUX Enterprise Server 8, 9
  - SUSE LINUX Professional 9.2, 9.3, 10.0, 10.1
  - Mac OS 9 og Mac OS 10
- 

## Retningslinjer for utskriftsmateriale

Ved å velge riktig papir eller utskriftsmateriale kan du unngå utskriftsproblemer. For å få best mulig utskriftskvalitet bør du prøve en liten bunke av papiret eller spesialpapiret før du kjøper inn store mengder.

**⚠ FORSIKTIG: Produktet bruker en utskriftsprosess som varmer opp utskriftsmaterialet, og varmen kan føre til at enkelte typer utskriftsmateriale avgir avgasser. Du må gjøre deg kjent med og forstå den delen av brukerveiledningen som omhandler retningslinjer for valg av riktig type utskriftsmateriale, slik at du unngår mulige farlige avgasser.**

- Bruk kopipapir på 70 g/m<sup>2</sup>.
  - Bruk transparenter som er laget for laserskrivere.
  - Bruk papiretiketter som er laget for laserskrivere.
  - Bruk konvolutter som er laget av bankpostpapir på 90 g/m<sup>2</sup>. For å redusere papirstopp må du ikke bruke konvolutter som
    - er krøllet eller brettet
    - er sammenklebet
    - har vinduer, hull, perforeringer, utstansinger eller preget mønster
    - har metallklips, sløyfer eller klemmer
    - har påklistret frimerke
    - har utildekket lim eller klebeflate når klaffen er i forseglingsposisjon
  - Bruk kartong med en maksimalvekt på 163 g/m<sup>2</sup> og en minimumsstørrelse på 76,2 x 127 mm (3 x 5 tommer).
  - **Bruk Letter eller A4 bare hvis du bruker den automatiske dupleksenheten.**
- 

## Størrelser og typer av utskriftsmateriale

---

Kilde	Utskriftsmateriale og størrelse	Vekt	Kapasitet
Skuff 1	<ul style="list-style-type: none"> <li>• <b>Papir</b> – A4, A5, A6<sup>1</sup>, JIS B5, Letter, Legal, Executive, Folio, Statement</li> <li>• <b>Etiketter</b> – A4, A5, A6<sup>1</sup>, JIS B5, Letter, Legal, Executive, Folio, Statement</li> <li>• <b>Transparenter</b> – A4, Letter</li> </ul>	60–90 g/m <sup>2</sup>	<ul style="list-style-type: none"> <li>• 250 ark (75 g/m<sup>2</sup>)</li> <li>• 50 papiretiketter</li> <li>• 50 transparenter</li> </ul>
550 arks skuff	<ul style="list-style-type: none"> <li>• <b>Papir</b> – A4, A5, A6<sup>1</sup>, JIS B5, Letter, Legal, Executive, Folio, Statement</li> <li>• <b>Etiketter</b> – A4, A5, A6<sup>1</sup>, JIS B5, Letter, Legal, Executive, Folio, Statement</li> <li>• <b>Transparenter</b> – A4, Letter</li> </ul>	60–90 g/m <sup>2</sup>	<ul style="list-style-type: none"> <li>• 250 ark (75 g/m<sup>2</sup>)</li> <li>• 50 papiretiketter</li> <li>• 50 transparenter</li> </ul>
Manuell mater	<ul style="list-style-type: none"> <li>• <b>Papir</b> – A4, A5, A6<sup>1</sup>, JIS B5, Letter, Legal, Executive, Folio, Statement</li> <li>• <b>Etiketter</b> – A4, A5, A6<sup>1</sup>, JIS B5, Letter, Legal, Executive, Folio, Statement</li> <li>• <b>Transparenter</b> – A4, Letter</li> <li>• <b>Konvolutter</b> – Monarch (7 3/4), 9, Com-10, C5, B5, DL</li> <li>• <b>Kartong</b><sup>2</sup></li> </ul> <p>Minimum papirstørrelse: 76 x 127 mm</p> <p>Maksimum papirstørrelse: 216 x 356 mm</p>	60–163 g/m <sup>2</sup>	1 ark (alle typer utskriftsmateriale)

<sup>1</sup> A6 støttes bare for smalbane.

<sup>2</sup> Når du skriver ut på kartong og bruker den manuelle materen, må du åpne bakre utskuff.

## Kabler

Skriverens sammenkoblingskabel må oppfylle følgende krav:

Tilkobling	Kabelsertifisering
USB	USB 2.0
Parallell	IEEE-1284
10/100BaseT Ethernet	CAT-5E

## Sertifiseringer

USB-IF

# Legge i papir

- [Legge i papirskuffene for 250 ark og 550 ark](#)
  - [Legge i den manuelle arkmateren](#)
  - [Bruke den bakre utskuffen](#)
- 

## Legge i papirskuffene for 250 ark og 550 ark

Følg denne fremgangsmåten for å legge papir i papirskuffene for 250 ark og 550 ark.

1. Ta ut skuffen.

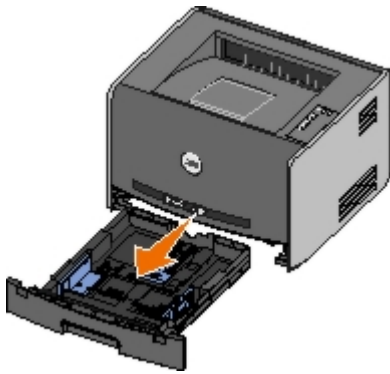

2. Hvis du legger i papir i størrelsen Legal eller Folio, må du justere papirskuffen slik at den passer til det største papiret.

- a. Trykk ned låsen bak på skuffen.
- b. Trekk ut skuffen til forlengeren låser seg på plass.

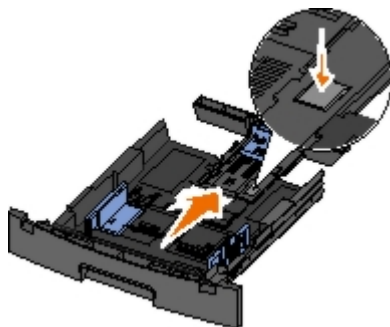

- c. Flytt den bakre papirføreren inn mot skuffens bakkant.

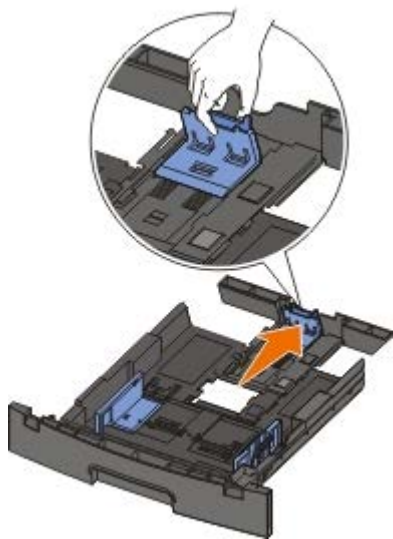

3. Bøy papirbunken frem og tilbake. Rett inn kantene på en plan overflate.



4. Legg papiret i skuffen med utskriftssiden ned.

Kontroller at papiret er under maksimumslinjen på papirførerne på sidene. For mye papir kan føre til papirstopp.

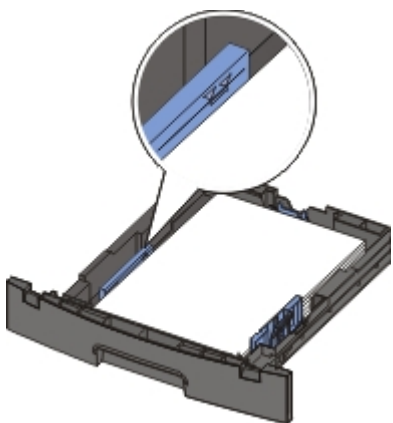

5. Skyv de to papirførerne på sidene og den bakre papirføreren til de berører kanten av papirbunken.

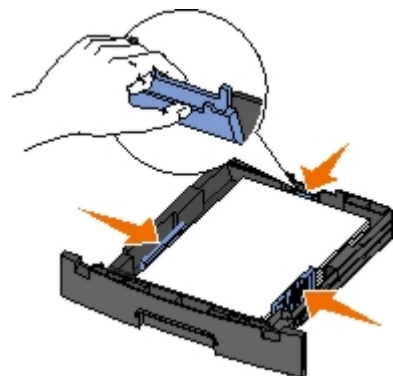

6. Sett skuffen inn igjen.

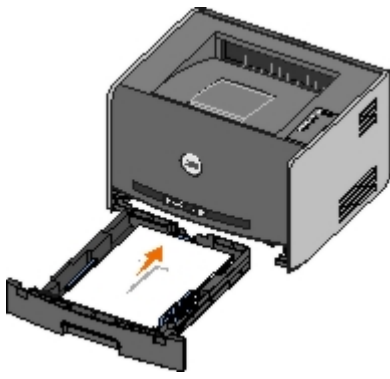

7. Trekk ut papirstøtten på utskuffen.



---

## Legge i den manuelle arkmateren

Du finner den manuelle arkmateren foran på skriveren, og du kan bare legge i ett og ett ark med utskriftsmateriale om gangen. Du kan bruke den manuelle arkmateren for raskt å bruke papirtyper eller -størrelser som ikke er lagt inn i papirskuffen.

Slik legger du i papir i den manuelle arkmateren:

1. Legg et ark av det valgte utskriftsmaterialet med utskriftssiden opp, midt i den manuelle arkmateren, men bare til punktet der forkanten får kontakt med papirførerne. Hvis ikke vil skriveren begynne å skrive ut for tidlig og antakelig forskyve utskriftsjobben.
2. Juster papirførerne i forhold til bredden på utskriftsmaterialet.
3. Hold begge sidene av utskriftsmaterialet tett inntil den manuelle arkmateren, og skyv det inn i skriveren til den får kontakt med utskriftsmaterialet.



Det oppstår en kort pause fra skriveren får kontakt med utskriftsmaterialet til det trekkes inn i skriveren.

➡ **MERKNAD:** Ikke press utskriftsmaterialet inn i materen med makt. Det kan føre til papirstopp.

- Legg i konvolutter med klaffesiden ned og med frimerkefeltet som vist i illustrasjonen.
- Hold transparenter i kantene, og unngå å ta på utskriftssiden. Fett fra fingrene som fester seg på transparenten,



kan påvirke utskriftskvaliteten.

- Legg i brevpapir med den trykte siden opp, og slik at den øverste kanten på arket trekkes først inn i skriveren.
- Hvis du får problemer med papirinntrekkingen, må du snu papiret.

---

## Bruke den bakre utskuffen

Den bakre utskuffen for enkeltark gir en rett bane som reduserer muligheten for krølling og papirstopp. Dette er spesielt nyttig for spesialpapir, for eksempel transparenter, konvolutter, etiketter, kartong eller kartotek kort.

Når du vil bruke den bakre utskuffen, må du åpne bakdekselet. Når bakdekselet er åpent, kommer alle utskriftsjobbene ut i denne utskuffen. Når det er lukket, sendes alle utskriftsjobbene til utskuffen oppå skriveren.



# Tillegg

- [Dells retningslinjer for teknisk støtte](#)
  - [Kontakte Dell](#)
  - [Retningslinjer for garanti og retur](#)
- 

## Dells retningslinjer for teknisk støtte

Teknisk brukerstøtte fra en tekniker forutsetter at kunden samarbeider og deltar i feilsøkingprosessen, og omfatter gjenoppretting av operativsystemet, programvare og maskindrivere for den opprinnelige standardkonfigurasjonen som leveres fra Dell, samt kontroll for å se at skriveren og Dell-installert maskinvare fungerer på riktig måte. I tillegg til teknisk brukerstøtte fra tekniker, tilbyr Dell også elektronisk teknisk brukerstøtte. Flere alternativer for teknisk støtte kan være tilgjengelig.

Dell gir begrenset teknisk støtte for skriveren og eventuell Dell-installert programvare og eksterne enheter. Originalprodusenten gir støtte for tredjeparts programvare og eksterne enheter, inkludert de som ble kjøpt og/eller installert via Software & Peripherals (DellWare), ReadyWare og Custom Factory Integration (CFI/DellPlus).

---

## Kontakte Dell

Du kan gå til Dell Support på [support.dell.com](http://support.dell.com). Velg din region på velkomstsiden, og fyll ut de nødvendige opplysningene for å få tilgang til hjelpeverktøy og informasjon.

Du kan kontakte Dell elektronisk ved hjelp av følgende adresser:

- Internett

[www.dell.com/](http://www.dell.com/)

[www.dell.com/ap/](http://www.dell.com/ap/) (bare for land i Asia/stillehavsområdet)

[www.dell.com/jp/](http://www.dell.com/jp/) (bare for Japan)

[www.euro.dell.com](http://www.euro.dell.com) (bare for Europa)

[www.dell.com/la/](http://www.dell.com/la/) (bare for land i Latin-Amerika)

- Anonym filoverføringsprotokoll (FTP)

[ftp.dell.com](http://ftp.dell.com)

Logg på med brukernavnet "anonymous" (uten anførselstegn), og bruk e-postadressen din som passord.

- Tjeneste for elektronisk støtte

[mobile\\_support@us.dell.com](mailto:mobile_support@us.dell.com)

[support@us.dell.com](mailto:support@us.dell.com)

[apsupport@dell.com](mailto:apsupport@dell.com) (bare for land i Asia/stillehavsområdet)

[support.jp.dell.com/jp/jp/tech/email/](mailto:support.jp.dell.com/jp/jp/tech/email/) (bare for Japan)

[www.euro.dell.com](http://www.euro.dell.com) (bare for Europa)

- Tjeneste for elektroniske tilbud

[apmarketing@dell.com](mailto:apmarketing@dell.com) (bare for land i Asia/stillehavsområdet)

---

## Retningslinjer for garanti og retur

Dell Inc. ("Dell") produserer sine maskinvareprodukter fra deler og komponenter som er nye eller tilsvarende nye, i samsvar med bransjestandardens praksis. Hvis du ønsker informasjon om Dells skrivergaranti, kan du se i brukerveiledningen.

# Konfigurere for lokal utskrift

- [Windows®](#)
- [Macintosh](#)
- [Linux](#)

## Windows®

Enkelte Windows-operativsystemer kan allerede ha en skriverdriver som er kompatibel med skriveren.

 **MERK:** Hvis du installerer tilpassede drivere, erstatter ikke det systemdriveren. Det opprettes et eget skriverobjekt som vises i Skrivere-mappen.

Operativsystem:	Bruk denne typen kabel:
Windows Vista™ Windows XP Windows Server 2003 Windows 2000	USB eller parallell
Windows NT	Parallell

## Installere skriverdriverne

 **MERK:** I Windows Vista, Windows XP Professional, Windows NT, Windows Server 2003 og Windows 2000 må du ha administratortilgang for å kunne installere skriverdriverne på datamaskinen.

1. Sett inn CDen *Drivers and Utilities*.

CDen *Drivers and Utilities* starter installeringen av programvaren automatisk.

2. Klikk på **Personal Installation - Install the printer for use on this computer only** når skjermbildet for CDen *Drivers and Utilities* vises. Klikk deretter på **Next**.
3. Velg skriveren på rullegardinmenyen.
4. Velg **Typical Installation (recommended)**, og klikk deretter på **Install**.
5. Klikk på **Finish**, og koble skriveren til datamaskinen med en USB-kabel eller parallellkabel. Slå på skriveren.

Microsofts Plug and Play fullfører installeringen av skriveren, og en melding vises når installeringen er fullført.

## Installere flere skriverdriverne

1. Slå på datamaskinen, og sett inn CDen *Drivers and Utilities*.

Hvis CDen *Drivers and Utilities* starter, må du klikke på **Cancel**.

2. For Windows XP (standard Start-meny):
  - a. Klikk på **Start** ® **Kontrollpanel**.

b. Dobbeltklikk på **Skrivere og annen maskinvare**.

c. Dobbeltklikk på **Skrivere og telefakser**.

For Windows XP (klassisk Start-meny): Klikk på **Start** ® **Innstillinger** ® **Skrivere og telefakser**.

For Windows Vista (klassisk Start-meny) og alle andre Windows-versjoner: Klikk på **Start** ® **Innstillinger** ® **Skrivere**.

For Windows Vista (standard Start-meny):

a. Klikk på  ® **Kontrollpanel**.

b. Klikk på **Maskinvare og lyd**.

c. Klikk på **Skrivere**.

3. Dobbeltklikk på **Legg til skriver**.

Start **Veiviser for skriverinstallasjon**.

4. Klikk på **Neste**.

5. Velg **En lokal skriver koblet til denne datamaskinen**, og klikk deretter på **Neste**.

Du blir bedt om å koble skriveren til datamaskinen.

6. Velg porten som du vil at skriveren skal bruke, og klikk deretter på **Neste**.

7. Velg **Har diskett**.

8. Bla til CD-ROM-stasjonen, og velg riktig katalog for operativsystemet.

 **MERK:** Hvis du installerte skriverdriverne fra CDen *Drivers and Utilities* før du koblet skriveren til datamaskinen, ble HBP-driveren (host based printing – vertsbasert utskrift) for operativsystemet installert som standard.

Operativsystem	Programvarebane
Windows Vista	D:\Drivers\Print\Win_2kXP\
Windows XP	
Windows 2003 Server	
Windows 2000	
Windows NT	D:\Drivers\Print\Win_NT.40\

 **MERK:** Når du har valgt katalogen som inneholder skriverdriverne, kan du få spørsmål om flere filer for å kunne fortsette installeringen. Sett inn CDen for operativsystemet, og klikk deretter på **OK**.

9. Klikk på **Åpne**, og klikk deretter på **OK**.

10. Velg typen driver som du vil installere (HBP eller PS), på listen **Produsent** og skrivermodell på listen **Skrivere**, og klikk på **Neste**.

11. Gå gjennom resten av veiviseren for skriverinstallasjon, og klikk på **Fullfør** for å installere skriverdriveren.

## Installere ytterligere skriverprogramvare

1. Slå på datamaskinen, og sett inn CDen *Drivers and Utilities*.

CDen *Drivers and Utilities* skal starte installeringen av programvaren automatisk.

2. Velg **Additional Software Installation - Install the printer support software**, og klikk deretter på **Next**.
3. Merk av i boksene ved siden av skriverprogramvaren du vil installere, og klikk deretter på **Install**.

Programvaren installeres på datamaskinen.

---

## Macintosh

Du må ha Macintosh OS 9 eller nyere for å skrive ut via USB-porten. Hvis du skal skrive ut på en USB-skriver, må du opprette et skriverikon på skrivebordet (Mac OS 9) eller legge til skriveren i Utskriftssenter eller Skriveroppsettverktøy (Mac OS X).

## Mac OS X: Legge til skriveren i Utskriftssenter eller Skriveroppsettverktøy

1. Installer støtte for skriveren på datamaskinen.
  - a. Sett inn CDen *Drivers and Utilities*.
  - b. Dobbeltklikk på installasjonspakken for skriveren.
  - c. Fortsett videre etter velkomstvinduet og Readme-filen.
  - d. Klikk på **Continue** etter at du har lest lisensavtalen, og klikk deretter på **Agree** for å godta betingelsene i avtalen.
  - e. Velg en målplassering for installasjonen, og klikk deretter på **Continue**.
  - f. Klikk på **Install** i vinduet **Easy Install**.
  - g. Skriv inn administratorpassordet, og klikk deretter på **OK**.

Programvaren installeres på datamaskinen.
  - h. Avslutt installeringsprogrammet når det er ferdig.
2. Åpne **Utskriftssenter** (10.2) eller **Skriveroppsettverktøy** (10.3+), som du finner under **/Programmer/Verktøy**.
3. Hvis USB-skriveren vises på skriverlisten: Skriveren er konfigurert, og du kan avslutte programmet.

Hvis USB-skriveren ikke vises på skriverlisten: Kontroller at USB-kabelen er skikkelig tilkoblet mellom skriveren og datamaskinen, og at skriveren er slått på. Når skriveren vises på skriverlisten, er skriveren konfigurert, og du kan avslutte programmet.

## Mac OS 9: Opprette en skrivebordsskriver med Desktop Printer Utility (Verktøy for skrivebordsskriver)

1. Installer støtte for skriveren på datamaskinen.
  - a. Sett inn CDen *Drivers and Utilities*.
  - b. Dobbeltklikk på installasjonspakken for skriveren.
  - c. Fortsett videre etter velkomstvinduet og Readme-filen.
  - d. Klikk på **Continue** etter at du har lest lisensavtalen, og klikk deretter på **Agree** for å godta betingelsene i

avtalen.

e. Velg en målplassering for installasjonen, og klikk deretter på **Continue**.

f. Klikk på **Install** i vinduet **Easy Install**.

Programvaren installeres på datamaskinen.

g. Avslutt installeringsprogrammet når det er ferdig.

2. Åpne **Desktop Printer Utility** (Verktøy for skrivebordskriver), som vanligvis er plassert i **Programmer/Verktøy**.

3. Velg **Printer (USB)** (Skriver (USB)), og klikk på **OK**.

4. Klikk på **Change** (Endre) i delen **USB Printer Selection** (USB-skrivervalg).

Hvis skriveren ikke vises på listen **USB Printer Selection** (USB-skrivervalg), må du kontrollere at USB-kabelen er skikkelig tilkoblet mellom skriveren og datamaskinen, og at skriveren er slått på.

5. Velg skriveren, og klikk på **OK**.

Skriveren vises i vinduet **Printer (USB)** (Skriver (USB)).

6. Klikk på **Auto Setup** (Automatisk oppsett) i delen for PPD-fil (PostScript Printer Description).

Kontroller at PPD-filen stemmer overens med skrivermodellen.

7. Klikk på **Create** (Opprett).

8. Klikk på **Save** (Lagre).

9. Skriv inn et navn på skriveren, og klikk deretter på **OK**.

Skriveren er lagret som en skrivebordskriver.

---

## Linux

Det er støtte for lokal utskrift på mange Linux-plattformer, for eksempel Red Hat<sup>®</sup> og SUSE<sup>®</sup>.

Det finnes pakker med skriverprogramvare og installeringsinstruksjoner på CDen *Drivers and Utilities*. All skriverprogramvaren støtter lokal utskrift via en parallelltilkobling.

Slik åpner du installeringsinstruksjonene for Linux:

1. Sett inn CDen *Drivers and Utilities*. Hvis CDen *Drivers and Utilities* starter automatisk, må du klikke på **Cancel**.

2. Bla til **D:\unix\docs\<språket ditt>\index.html**, der **D:\** er stasjonsbokstaven for CD-ROM-stasjonen.

# Lisensmerknad

• [BSD License and Warranty statements](#)

• [GNU License](#)

Skriverens innebygde programvare består av

- programvare som Dell og/eller tredjepartsprodusenter har utviklet og har opphavsrettighetene til
- programvare som Dell har modifisert, og som er lisensiert under bestemmelsene i GNU General Public License, versjon 2, og GNU Lesser General Public License, versjon 2.1
- programvare lisensiert under BSD-lisensen og garantierklæringer
- programvare delvis basert på arbeidet til Independent JPEG Group

Den Dell-modifiserte GNU-lisensierte programvaren er gratis. Du kan distribuere den og/eller modifisere den i henhold til vilkårene i lisensene som er nevnt ovenfor. Disse lisensene gir deg ingen rettigheter til opphavsrettighetsbeskyttet programvare fra Dell eller tredjepartsprodusenter i denne skriveren.

Fordi den GNU-lisensierte programvaren som Dell-modifiseringene er basert på, leveres uten en eksplisitt garanti, er ikke bruk av den Dell-modifiserte versjonen heller dekket av noen garanti. Se garantifraskrivelsene i de nevnte lisensene hvis du ønsker mer informasjon om dette.

---

## BSD License and Warranty statements

Copyright (c) 1991 The Regents of the University of California. All rights reserved.

Redistribution and use in source and binary forms, with or without modification, are permitted provided that the following conditions are met:

1. Redistributions of source code must retain the above copyright notice, this list of conditions and the following disclaimer.
2. Redistributions in binary form must reproduce the above copyright notice, this list of conditions and the following disclaimer in the documentation and/or other materials provided with the distribution.
3. The name of the author may not be used to endorse or promote products derived from this software without specific prior written permission.

THIS SOFTWARE IS PROVIDED BY THE AUTHOR ``AS IS'' AND ANY EXPRESS OR IMPLIED WARRANTIES, INCLUDING, BUT NOT LIMITED TO, THE IMPLIED WARRANTIES OF MERCHANTABILITY AND FITNESS FOR A PARTICULAR PURPOSE ARE DISCLAIMED. IN NO EVENT SHALL THE AUTHOR BE LIABLE FOR ANY DIRECT, INDIRECT, INCIDENTAL, SPECIAL, EXEMPLARY, OR CONSEQUENTIAL DAMAGES (INCLUDING, BUT NOT LIMITED TO, PROCUREMENT OF SUBSTITUTE GOODS OR SERVICES; LOSS OF USE, DATA, OR PROFITS; OR BUSINESS INTERRUPTION) HOWEVER CAUSED AND ON ANY THEORY OF LIABILITY, WHETHER IN CONTRACT, STRICT LIABILITY, OR TORT (INCLUDING NEGLIGENCE OR OTHERWISE) ARISING IN ANY WAY OUT OF THE USE OF THIS SOFTWARE, EVEN IF ADVISED OF THE POSSIBILITY OF SUCH DAMAGE.

---

## GNU License

GENERAL PUBLIC LICENSE

Version 2, June 1991

Copyright (C) 1989, 1991 Free Software Foundation, Inc.

59 Temple Place, Suite 330, Boston, MA 02111-1307 USA

Everyone is permitted to copy and distribute verbatim copies of this license document, but changing it is not allowed.



## Preamble

The licenses for most software are designed to take away your freedom to share and change it. By contrast, the GNU General Public License is intended to guarantee your freedom to share and change free software--to make sure the software is free for all its users. This General Public License applies to most of the Free Software Foundation's software and to any other program whose authors commit to using it. (Some other Free Software Foundation software is covered by the GNU Library General Public License instead.) You can apply it to your programs, too.

When we speak of free software, we are referring to freedom, not price. Our General Public Licenses are designed to make sure that you have the freedom to distribute copies of free software (and charge for this service if you wish), that you receive source code or can get it if you want it, that you can change the software or use pieces of it in new free programs; and that you know you can do these things.

To protect your rights, we need to make restrictions that forbid anyone to deny you these rights or to ask you to surrender the rights. These restrictions translate to certain responsibilities for you if you distribute copies of the software, or if you modify it.

For example, if you distribute copies of such a program, whether gratis or for a fee, you must give the recipients all the rights that you have. You must make sure that they, too, receive or can get the source code. And you must show them these terms so they know their rights.

We protect your rights with two steps: (1) copyright the software, and (2) offer you this license which gives you legal permission to copy, distribute and/or modify the software.

Also, for each author's protection and ours, we want to make certain that everyone understands that there is no warranty for this free software. If the software is modified by someone else and passed on, we want its recipients to know that what they have is not the original, so that any problems introduced by others will not reflect on the original authors' reputations.

Finally, any free program is threatened constantly by software patents. We wish to avoid the danger that redistributors of a free program will individually obtain patent licenses, in effect making the program proprietary. To prevent this, we have made it clear that any patent must be licensed for everyone's free use or not licensed at all.

The precise terms and conditions for copying, distribution and modification follow.

## GNU GENERAL PUBLIC LICENSE

### TERMS AND CONDITIONS FOR COPYING, DISTRIBUTION AND MODIFICATION

0. This License applies to any program or other work which contains a notice placed by the copyright holder saying it may be distributed under the terms of this General Public License. The "Program", below, refers to any such program or work, and a "work based on the Program" means either the Program or any derivative work under copyright law: that is to say, a work containing the Program or a portion of it, either verbatim or with modifications and/or translated into another language. (Hereinafter, translation is included without limitation in the term "modification".) Each licensee is addressed as "you". Activities other than copying, distribution and modification are not covered by this License; they are outside its scope. The act of running the Program is not restricted, and the output from the Program is covered only if its contents constitute a work based on the Program (independent of having been made by running the Program). Whether that is true depends on what the Program does.

1. You may copy and distribute verbatim copies of the Program's source code as you receive it, in any medium, provided that you conspicuously and appropriately publish on each copy an appropriate copyright notice and disclaimer of warranty; keep intact all the notices that refer to this License and to the absence of any warranty; and give any other recipients of the Program a copy of this License along with the Program.

You may charge a fee for the physical act of transferring a copy, and you may at your option offer warranty protection in exchange for a fee.

2. You may modify your copy or copies of the Program or any portion of it, thus forming a work based on the Program, and copy and distribute such modifications or work under the terms of Section 1 above, provided that you also meet all of these conditions:

a. You must cause the modified files to carry prominent notices stating that you changed the files and the date of any change.

b. You must cause any work that you distribute or publish, that in whole or in part contains or is derived from the Program or any part thereof, to be licensed as a whole at no charge to all third parties under the terms of this License.

c. If the modified program normally reads commands interactively when run, you must cause it, when started running for such interactive use in the most ordinary way, to print or display an announcement including an appropriate copyright notice and a notice that there is no warranty (or else, saying that you provide a warranty) and that users may redistribute the program under these conditions, and telling the user how to view a copy of this License. (Exception: if the Program itself is interactive but does not normally print such an announcement, your work based on the Program is not required to print an announcement.)

These requirements apply to the modified work as a whole. If identifiable sections of that work are not derived from the Program, and can be reasonably considered independent and separate works in themselves, then this License, and its

terms, do not apply to those sections when you distribute them as separate works. But when you distribute the same sections as part of a whole which is a work based on the Program, the distribution of the whole must be on the terms of this License, whose permissions for other licensees extend to the entire whole, and thus to each and every part regardless of who wrote it.

Thus, it is not the intent of this section to claim rights or contest your rights to work written entirely by you; rather, the intent is to exercise the right to control the distribution of derivative or collective works based on the Program.

In addition, mere aggregation of another work not based on the Program with the Program (or with a work based on the Program) on a volume of a storage or distribution medium does not bring the other work under the scope of this License.

3. You may copy and distribute the Program (or a work based on it, under Section 2) in object code or executable form under the terms of Sections 1 and 2 above provided that you also do one of the following:

- a. Accompany it with the complete corresponding machine-readable source code, which must be distributed under the terms of Sections 1 and 2 above on a medium customarily used for software interchange; or,
- b. Accompany it with a written offer, valid for at least three years, to give any third party, for a charge no more than your cost of physically performing source distribution, a complete machine-readable copy of the corresponding source code, to be distributed under the terms of Sections 1 and 2 above on a medium customarily used for software interchange; or,
- c. Accompany it with the information you received as to the offer to distribute corresponding source code. (This alternative is allowed only for noncommercial distribution and only if you received the program in object code or executable form with such an offer, in accord with Subsection b above.)

The source code for a work means the preferred form of the work for making modifications to it. For an executable work, complete source code means all the source code for all modules it contains, plus any associated interface definition files, plus the scripts used to control compilation and installation of the executable. However, as a special exception, the source code distributed need not include anything that is normally distributed (in either source or binary form) with the major components (compiler, kernel, and so on) of the operating system on which the executable runs, unless that component itself accompanies the executable.

If distribution of executable or object code is made by offering access to copy from a designated place, then offering equivalent access to copy the source code from the same place counts as distribution of the source code, even though third parties are not compelled to copy the source along with the object code.

4. You may not copy, modify, sublicense, or distribute the Program except as expressly provided under this License. Any attempt otherwise to copy, modify, sublicense or distribute the Program is void, and will automatically terminate your rights under this License. However, parties who have received copies, or rights, from you under this License will not have their licenses terminated so long as such parties remain in full compliance.

5. You are not required to accept this License, since you have not signed it. However, nothing else grants you permission to modify or distribute the Program or its derivative works. These actions are prohibited by law if you do not accept this License. Therefore, by modifying or distributing the Program (or any work based on the Program), you indicate your acceptance of this License to do so, and all its terms and conditions for copying, distributing or modifying the Program or works based on it.

6. Each time you redistribute the Program (or any work based on the Program), the recipient automatically receives a license from the original licensor to copy, distribute or modify the Program subject to these terms and conditions. You may not impose any further restrictions on the recipients' exercise of the rights granted herein. You are not responsible for enforcing compliance by third parties to this License.

7. If, as a consequence of a court judgment or allegation of patent infringement or for any other reason (not limited to patent issues), conditions are imposed on you (whether by court order, agreement or otherwise) that contradict the conditions of this License, they do not excuse you from the conditions of this License. If you cannot distribute so as to satisfy simultaneously your obligations under this License and any other pertinent obligations, then as a consequence you may not distribute the Program at all. For example, if a patent license would not permit royalty-free redistribution of the Program by all those who receive copies directly or indirectly through you, then the only way you could satisfy both it and this License would be to refrain entirely from distribution of the Program.

If any portion of this section is held invalid or unenforceable under any particular circumstance, the balance of the section is intended to apply and the section as a whole is intended to apply in other circumstances.

It is not the purpose of this section to induce you to infringe any patents or other property right claims or to contest validity of any such claims; this section has the sole purpose of protecting the integrity of the free software distribution system, which is implemented by public license practices. Many people have made generous contributions to the wide range of software distributed through that system in reliance on consistent application of that system; it is up to the author/donor to decide if he or she is willing to distribute software through any other system and a licensee cannot impose that choice.

This section is intended to make thoroughly clear what is believed to be a consequence of the rest of this License.

8. If the distribution and/or use of the Program is restricted in certain countries either by patents or by copyrighted interfaces, the original copyright holder who places the Program under this License may add an explicit geographical distribution limitation excluding those countries, so that distribution is permitted only in or among countries not thus excluded. In such case, this License incorporates the limitation as if written in the body of this License.

9. The Free Software Foundation may publish revised and/or new versions of the General Public License from time to time. Such new versions will be similar in spirit to the present version, but may differ in detail to address new problems or concerns.

Each version is given a distinguishing version number. If the Program specifies a version number of this License which applies to it and "any later version", you have the option of following the terms and conditions either of that version or of any later version published by the Free Software Foundation. If the Program does not specify a version number of this License, you may choose any version ever published by the Free Software Foundation.

10. If you wish to incorporate parts of the Program into other free programs whose distribution conditions are different, write to the author to ask for permission. For software which is copyrighted by the Free Software Foundation, write to the Free Software Foundation; we sometimes make exceptions for this. Our decision will be guided by the two goals of preserving the free status of all derivatives of our free software and of promoting the sharing and reuse of software generally.

#### NO WARRANTY

11. BECAUSE THE PROGRAM IS LICENSED FREE OF CHARGE, THERE IS NO WARRANTY FOR THE PROGRAM, TO THE EXTENT PERMITTED BY APPLICABLE LAW. EXCEPT WHEN OTHERWISE STATED IN WRITING THE COPYRIGHT HOLDERS AND/OR OTHER PARTIES PROVIDE THE PROGRAM "AS IS" WITHOUT WARRANTY OF ANY KIND, EITHER EXPRESSED OR IMPLIED, INCLUDING, BUT NOT LIMITED TO, THE IMPLIED WARRANTIES OF MERCHANTABILITY AND FITNESS FOR A PARTICULAR PURPOSE. THE ENTIRE RISK AS TO THE QUALITY AND PERFORMANCE OF THE PROGRAM IS WITH YOU. SHOULD THE PROGRAM PROVE DEFECTIVE, YOU ASSUME THE COST OF ALL NECESSARY SERVICING, REPAIR OR CORRECTION.

12. IN NO EVENT UNLESS REQUIRED BY APPLICABLE LAW OR AGREED TO IN WRITING WILL ANY COPYRIGHT HOLDER, OR ANY OTHER PARTY WHO MAY MODIFY AND/OR REDISTRIBUTE THE PROGRAM AS PERMITTED ABOVE, BE LIABLE TO YOU FOR DAMAGES, INCLUDING ANY GENERAL, SPECIAL, INCIDENTAL OR CONSEQUENTIAL DAMAGES ARISING OUT OF THE USE OR INABILITY TO USE THE PROGRAM (INCLUDING BUT NOT LIMITED TO LOSS OF DATA OR DATA BEING RENDERED INACCURATE OR LOSSES SUSTAINED BY YOU OR THIRD PARTIES OR A FAILURE OF THE PROGRAM TO OPERATE WITH ANY OTHER PROGRAMS), EVEN IF SUCH HOLDER OR OTHER PARTY HAS BEEN ADVISED OF THE POSSIBILITY OF SUCH DAMAGES.

#### END OF TERMS AND CONDITIONS

#### How to Apply These Terms to Your New Programs

If you develop a new program, and you want it to be of the greatest possible use to the public, the best way to achieve this is to make it free software which everyone can redistribute and change under these terms.

To do so, attach the following notices to the program. It is safest to attach them to the start of each source file to most effectively convey the exclusion of warranty; and each file should have at least the "copyright" line and a pointer to where the full notice is found.

1 April 1989

Lexmark International, Inc.

This General Public License does not permit incorporating your program into proprietary programs. If your program is a subroutine library, you may consider it more useful to permit linking proprietary applications with the library. If this is what you want to do, use the GNU Library General Public License instead of this License.

#### GNU LESSER GENERAL PUBLIC LICENSE

Version 2.1, February 1999

Copyright (C) 1991, 1999 Free Software Foundation, Inc.

59 Temple Place, Suite 330, Boston, MA 02111-1307 USA

Everyone is permitted to copy and distribute verbatim copies of this license document, but changing it is not allowed.

[This is the first released version of the Lesser GPL. It also counts as the successor of the GNU Library Public License, version 2, hence the version number 2.1.]

#### Preamble

The licenses for most software are designed to take away your freedom to share and change it. By contrast, the GNU General Public Licenses are intended to guarantee your freedom to share and change free software--to make sure the software is free for all its users.

This license, the Lesser General Public License, applies to some specially designated software packages--typically libraries--of the Free Software Foundation and other authors who decide to use it. You can use it too, but we suggest you first think carefully about whether this license or the ordinary General Public License is the better strategy to use in any particular case, based on the explanations below.

When we speak of free software, we are referring to freedom of use, not price. Our General Public Licenses are designed

to make sure that you have the freedom to distribute copies of free software (and charge for this service if you wish); that you receive source code or can get it if you want it; that you can change the software and use pieces of it in new free programs; and that you are informed that you can do these things.

To protect your rights, we need to make restrictions that forbid distributors to deny you these rights or to ask you to surrender these rights. These restrictions translate to certain responsibilities for you if you distribute copies of the library or if you modify it.

For example, if you distribute copies of the library, whether gratis or for a fee, you must give the recipients all the rights that we gave you. You must make sure that they, too, receive or can get the source code. If you link other code with the library, you must provide complete object files to the recipients, so that they can relink them with the library after making changes to the library and recompiling it. And you must show them these terms so they know their rights.

We protect your rights with a two-step method: (1) we copyright the library, and (2) we offer you this license, which gives you legal permission to copy, distribute and/or modify the library.

To protect each distributor, we want to make it very clear that there is no warranty for the free library. Also, if the library is modified by someone else and passed on, the recipients should know that what they have is not the original version, so that the original author's reputation will not be affected by problems that might be introduced by others.

Finally, software patents pose a constant threat to the existence of any free program. We wish to make sure that a company cannot effectively restrict the users of a free program by obtaining a restrictive license from a patent holder. Therefore, we insist that any patent license obtained for a version of the library must be consistent with the full freedom of use specified in this license.

Most GNU software, including some libraries, is covered by the ordinary GNU General Public License. This license, the GNU Lesser General Public License, applies to certain designated libraries, and is quite different from the ordinary General Public License. We use this license for certain libraries in order to permit linking those libraries into non-free programs.

When a program is linked with a library, whether statically or using a shared library, the combination of the two is legally speaking a combined work, a derivative of the original library. The ordinary General Public License therefore permits such linking only if the entire combination fits its criteria of freedom. The Lesser General Public License permits more lax criteria for linking other code with the library.

We call this license the "Lesser" General Public License because it does Less to protect the user's freedom than the ordinary General Public License. It also provides other free software developers Less of an advantage over competing non-free programs. These disadvantages are the reason we use the ordinary General Public License for many libraries. However, the Lesser license provides advantages in certain special circumstances.

For example, on rare occasions, there may be a special need to encourage the widest possible use of a certain library, so that it becomes a de-facto standard. To achieve this, non-free programs must be allowed to use the library. A more frequent case is that a free library does the same job as widely used non-free libraries. In this case, there is little to gain by limiting the free library to free software only, so we use the Lesser General Public License.

In other cases, permission to use a particular library in non-free programs enables a greater number of people to use a large body of free software. For example, permission to use the GNU C Library in non-free programs enables many more people to use the whole GNU operating system, as well as its variant, the GNU/Linux operating system.

Although the Lesser General Public License is Less protective of the users' freedom, it does ensure that the user of a program that is linked with the Library has the freedom and the wherewithal to run that program using a modified version of the Library.

The precise terms and conditions for copying, distribution and modification follow. Pay close attention to the difference between a "work based on the library" and a "work that uses the library". The former contains code derived from the library, whereas the latter must be combined with the library in order to run.

## GNU LESSER GENERAL PUBLIC LICENSE

### TERMS AND CONDITIONS FOR COPYING, DISTRIBUTION AND MODIFICATION

0. This License Agreement applies to any software library or other program which contains a notice placed by the copyright holder or other authorized party saying it may be distributed under the terms of this Lesser General Public License (also called "this License"). Each licensee is addressed as "you".

A "library" means a collection of software functions and/or data prepared so as to be conveniently linked with application programs (which use some of those functions and data) to form executables.

The "Library", below, refers to any such software library or work which has been distributed under these terms. A "work based on the Library" means either the Library or any derivative work under copyright law: that is to say, a work containing the Library or a portion of it, either verbatim or with modifications and/or translated straightforwardly into another language. (Hereinafter, translation is included without limitation in the term "modification".)

"Source code" for a work means the preferred form of the work for making modifications to it. For a library, complete source code means all the source code for all modules it contains, plus any associated interface definition files, plus the scripts used to control compilation and installation of the library.

Activities other than copying, distribution and modification are not covered by this License; they are outside its scope. The

act of running a program using the Library is not restricted, and output from such a program is covered only if its contents constitute a work based on the Library (independent of the use of the Library in a tool for writing it). Whether that is true depends on what the Library does and what the program that uses the Library does.

1. You may copy and distribute verbatim copies of the Library's complete source code as you receive it, in any medium, provided that you conspicuously and appropriately publish on each copy an appropriate copyright notice and disclaimer of warranty; keep intact all the notices that refer to this License and to the absence of any warranty; and distribute a copy of this License along with the Library.

You may charge a fee for the physical act of transferring a copy, and you may at your option offer warranty protection in exchange for a fee.

2. You may modify your copy or copies of the Library or any portion of it, thus forming a work based on the Library, and copy and distribute such modifications or work under the terms of Section 1 above, provided that you also meet all of these conditions:

a. The modified work must itself be a software library.

b. You must cause the files modified to carry prominent notices stating that you changed the files and the date of any change.

c. You must cause the whole of the work to be licensed at no charge to all third parties under the terms of this License.

d. If a facility in the modified Library refers to a function or a table of data to be supplied by an application program that uses the facility, other than as an argument passed when the facility is invoked, then you must make a good faith effort to ensure that, in the event an application does not supply such function or table, the facility still operates, and performs whatever part of its purpose remains meaningful.

(For example, a function in a library to compute square roots has a purpose that is entirely well-defined independent of the application. Therefore, Subsection 2d requires that any application-supplied function or table used by this function must be optional: if the application does not supply it, the square root function must still compute square roots.)

These requirements apply to the modified work as a whole. If identifiable sections of that work are not derived from the Library, and can be reasonably considered independent and separate works in themselves, then this License, and its terms, do not apply to those sections when you distribute them as separate works. But when you distribute the same sections as part of a whole which is a work based on the Library, the distribution of the whole must be on the terms of this License, whose permissions for other licensees extend to the entire whole, and thus to each and every part regardless of who wrote it.

Thus, it is not the intent of this section to claim rights or contest your rights to work written entirely by you; rather, the intent is to exercise the right to control the distribution of derivative or collective works based on the Library.

In addition, mere aggregation of another work not based on the Library with the Library (or with a work based on the Library) on a volume of a storage or distribution medium does not bring the other work under the scope of this License.

3. You may opt to apply the terms of the ordinary GNU General Public License instead of this License to a given copy of the Library. To do this, you must alter all the notices that refer to this License, so that they refer to the ordinary GNU General Public License, version 2, instead of to this License. (If a newer version than version 2 of the ordinary GNU General Public License has appeared, then you can specify that version instead if you wish.) Do not make any other change in these notices.

Once this change is made in a given copy, it is irreversible for that copy, so the ordinary GNU General Public License applies to all subsequent copies and derivative works made from that copy.

This option is useful when you wish to copy part of the code of the Library into a program that is not a library.

4. You may copy and distribute the Library (or a portion or derivative of it, under Section 2) in object code or executable form under the terms of Sections 1 and 2 above provided that you accompany it with the complete corresponding machine-readable source code, which must be distributed under the terms of Sections 1 and 2 above on a medium customarily used for software interchange.

If distribution of object code is made by offering access to copy from a designated place, then offering equivalent access to copy the source code from the same place satisfies the requirement to distribute the source code, even though third parties are not compelled to copy the source along with the object code.

5. A program that contains no derivative of any portion of the Library, but is designed to work with the Library by being compiled or linked with it, is called a "work that uses the Library". Such a work, in isolation, is not a derivative work of the Library, and therefore falls outside the scope of this License.

However, linking a "work that uses the Library" with the Library creates an executable that is a derivative of the Library (because it contains portions of the Library), rather than a "work that uses the library". The executable is therefore covered by this License. Section 6 states terms for distribution of such executables.

When a "work that uses the Library" uses material from a header file that is part of the Library, the object code for the work may be a derivative work of the Library even though the source code is not. Whether this is true is especially significant if the work can be linked without the Library, or if the work is itself a library. The threshold for this to be true is not precisely defined by law.

If such an object file uses only numerical parameters, data structure layouts and accessors, and small macros and small inline functions (ten lines or less in length), then the use of the object file is unrestricted, regardless of whether it is legally a derivative work. (Executables containing this object code plus portions of the Library will still fall under Section 6.)

Otherwise, if the work is a derivative of the Library, you may distribute the object code for the work under the terms of Section 6. Any executables containing that work also fall under Section 6, whether or not they are linked directly with the Library itself.

6. As an exception to the Sections above, you may also combine or link a "work that uses the Library" with the Library to produce a work containing portions of the Library, and distribute that work under terms of your choice, provided that the terms permit modification of the work for the customer's own use and reverse engineering for debugging such modifications.

You must give prominent notice with each copy of the work that the Library is used in it and that the Library and its use are covered by this License. You must supply a copy of this License. If the work during execution displays copyright notices, you must include the copyright notice for the Library among them, as well as a reference directing the user to the copy of this License. Also, you must do one of these things:

a. Accompany the work with the complete corresponding machine-readable source code for the Library including whatever changes were used in the work (which must be distributed under Sections 1 and 2 above); and, if the work is an executable linked with the Library, with the complete machine-readable "work that uses the Library", as object code and/or source code, so that the user can modify the Library and then relink to produce a modified executable containing the modified Library. (It is understood that the user who changes the contents of definitions files in the Library will not necessarily be able to recompile the application to use the modified definitions.)

b. Use a suitable shared library mechanism for linking with the Library. A suitable mechanism is one that (1) uses at run time a copy of the library already present on the user's computer system, rather than copying library functions into the executable, and (2) will operate properly with a modified version of the library, if the user installs one, as long as the modified version is interface-compatible with the version that the work was made with.

c. Accompany the work with a written offer, valid for at least three years, to give the same user the materials specified in Subsection 6a, above, for a charge no more than the cost of performing this distribution.

d. If distribution of the work is made by offering access to copy from a designated place, offer equivalent access to copy the above specified materials from the same place.

e. Verify that the user has already received a copy of these materials or that you have already sent this user a copy.

For an executable, the required form of the "work that uses the Library" must include any data and utility programs needed for reproducing the executable from it. However, as a special exception, the materials to be distributed need not include anything that is normally distributed (in either source or binary form) with the major components (compiler, kernel, and so on) of the operating system on which the executable runs, unless that component itself accompanies the executable.

It may happen that this requirement contradicts the license restrictions of other proprietary libraries that do not normally accompany the operating system. Such a contradiction means you cannot use both them and the Library together in an executable that you distribute.

7. You may place library facilities that are a work based on the Library side-by-side in a single library together with other library facilities not covered by this License, and distribute such a combined library, provided that the separate distribution of the work based on the Library and of the other library facilities is otherwise permitted, and provided that you do these two things:

a. Accompany the combined library with a copy of the same work based on the Library, uncombined with any other library facilities. This must be distributed under the terms of the Sections above.

b. Give prominent notice with the combined library of the fact that part of it is a work based on the Library, and explaining where to find the accompanying uncombined form of the same work.

8. You may not copy, modify, sublicense, link with, or distribute the Library except as expressly provided under this License. Any attempt otherwise to copy, modify, sublicense, link with, or distribute the Library is void, and will automatically terminate your rights under this License. However, parties who have received copies, or rights, from you under this License will not have their licenses terminated so long as such parties remain in full compliance.

9. You are not required to accept this License, since you have not signed it. However, nothing else grants you permission to modify or distribute the Library or its derivative works. These actions are prohibited by law if you do not accept this License. Therefore, by modifying or distributing the Library (or any work based on the Library), you indicate your acceptance of this License to do so, and all its terms and conditions for copying, distributing or modifying the Library or works based on it.

10. Each time you redistribute the Library (or any work based on the Library), the recipient automatically receives a license from the original licensor to copy, distribute, link with or modify the Library subject to these terms and conditions. You may not impose any further restrictions on the recipients' exercise of the rights granted herein. You are not responsible for enforcing compliance by third parties with this License.

11. If, as a consequence of a court judgment or allegation of patent infringement or for any other reason (not limited to patent issues), conditions are imposed on you (whether by court order, agreement or otherwise) that contradict the conditions of this License, they do not excuse you from the conditions of this License. If you cannot distribute so as to satisfy simultaneously your obligations under this License and any other pertinent obligations, then as a consequence you may not distribute the Library at all. For example, if a patent license would not permit royalty-free redistribution of the Library by all those who receive copies directly or indirectly through you, then the only way you could satisfy both it and this License would be to refrain entirely from distribution of the Library.

If any portion of this section is held invalid or unenforceable under any particular circumstance, the balance of the section is intended to apply, and the section as a whole is intended to apply in other circumstances.

It is not the purpose of this section to induce you to infringe any patents or other property right claims or to contest validity of any such claims; this section has the sole purpose of protecting the integrity of the free software distribution system which is implemented by public license practices. Many people have made generous contributions to the wide range of software distributed through that system in reliance on consistent application of that system; it is up to the author/donor to decide if he or she is willing to distribute software through any other system and a licensee cannot impose that choice.

This section is intended to make thoroughly clear what is believed to be a consequence of the rest of this License.

12. If the distribution and/or use of the Library is restricted in certain countries either by patents or by copyrighted interfaces, the original copyright holder who places the Library under this License may add an explicit geographical distribution limitation excluding those countries, so that distribution is permitted only in or among countries not thus excluded. In such case, this License incorporates the limitation as if written in the body of this License.

13. The Free Software Foundation may publish revised and/or new versions of the Lesser General Public License from time to time. Such new versions will be similar in spirit to the present version, but may differ in detail to address new problems or concerns. Each version is given a distinguishing version number. If the Library specifies a version number of this License which applies to it and "any later version", you have the option of following the terms and conditions either of that version or of any later version published by the Free Software Foundation. If the Library does not specify a license version number, you may choose any version ever published by the Free Software Foundation.

14. If you wish to incorporate parts of the Library into other free programs whose distribution conditions are incompatible with these, write to the author to ask for permission. For software which is copyrighted by the Free Software Foundation, write to the Free Software Foundation; we sometimes make exceptions for this. Our decision will be guided by the two goals of preserving the free status of all derivatives of our free software and of promoting the sharing and reuse of software generally.

#### NO WARRANTY

15. BECAUSE THE LIBRARY IS LICENSED FREE OF CHARGE, THERE IS NO WARRANTY FOR THE LIBRARY, TO THE EXTENT PERMITTED BY APPLICABLE LAW. EXCEPT WHEN OTHERWISE STATED IN WRITING THE COPYRIGHT HOLDERS AND/OR OTHER PARTIES PROVIDE THE LIBRARY "AS IS" WITHOUT WARRANTY OF ANY KIND, EITHER EXPRESSED OR IMPLIED, INCLUDING, BUT NOT LIMITED TO, THE IMPLIED WARRANTIES OF MERCHANTABILITY AND FITNESS FOR A PARTICULAR PURPOSE. THE ENTIRE RISK AS TO THE QUALITY AND PERFORMANCE OF THE LIBRARY IS WITH YOU. SHOULD THE LIBRARY PROVE DEFECTIVE, YOU ASSUME THE COST OF ALL NECESSARY SERVICING, REPAIR OR CORRECTION.

16. IN NO EVENT UNLESS REQUIRED BY APPLICABLE LAW OR AGREED TO IN WRITING WILL ANY COPYRIGHT HOLDER, OR ANY OTHER PARTY WHO MAY MODIFY AND/OR REDISTRIBUTE THE LIBRARY AS PERMITTED ABOVE, BE LIABLE TO YOU FOR DAMAGES, INCLUDING ANY GENERAL, SPECIAL, INCIDENTAL OR CONSEQUENTIAL DAMAGES ARISING OUT OF THE USE OR INABILITY TO USE THE LIBRARY (INCLUDING BUT NOT LIMITED TO LOSS OF DATA OR DATA BEING RENDERED INACCURATE OR LOSSES SUSTAINED BY YOU OR THIRD PARTIES OR A FAILURE OF THE LIBRARY TO OPERATE WITH ANY OTHER SOFTWARE), EVEN IF SUCH HOLDER OR OTHER PARTY HAS BEEN ADVISED OF THE POSSIBILITY OF SUCH DAMAGES.

#### END OF TERMS AND CONDITIONS

#### How to Apply These Terms to Your New Libraries

If you develop a new library, and you want it to be of the greatest possible use to the public, we recommend making it free software that everyone can redistribute and change. You can do so by permitting redistribution under these terms (or, alternatively, under the terms of the ordinary General Public License).

To apply these terms, attach the following notices to the library. It is safest to attach them to the start of each source file to most effectively convey the exclusion of warranty; and each file should have at least the "copyright" line and a pointer to where the full notice is found.

1 April 1990



Lexmark International, Inc.

That's all there is to it!

# Konfigurere for nettverksutskrift

- [Skrive ut og kontrollere nettverksoppsettsiden](#)
  - [Windows®](#)
  - [Installere den delte skriveren på klientmaskiner](#)
  - [Macintosh](#)
  - [Linux](#)
- 

## Skrive ut og kontrollere nettverksoppsettsiden

1. Når lampen for **Klar/data**  lyser, kan du trykke på **Fortsett**-knappen  for å skrive ut en menyinnstillingside og en nettverksoppsettside.
2. Kontroller at statusen er **Connected** (Tilkoblet) under overskriften for standard nettverksskort på nettverksoppsettsiden.

Hvis statusen er **Not Connected** (Ikke tilkoblet):

- Kontroller at Ethernet-kabelen er satt skikkelig inn i kontakten på baksiden av skriveren.
  - Sett Ethernet-kabelen inn i en annen stikkontakt.
3. Kontroller at IP-adressen, nettmasken og gatewayen er som forventet, under overskriften **TCP/IP** på nettverksoppsettsiden.
  4. Ping skriveren, og kontroller at den svarer. Skriv inn `ping xxx.xxx.xxx.xxx` (der xxx.xxx.xxx.xxx er den nye IP-adressen til skriveren) for å pinge skriveren.
  5. Hvis skriveren er aktiv i nettverket, skal du motta et svar.
- 

## Windows®

I Windows-miljøer kan nettverksskrivere konfigureres for direkte eller delt utskrift. Begge disse metodene for nettverksutskrift krever at du installerer skriverprogramvare og oppretter en skriverport for nettverket.

## Kompatible skriverdrivere

De spesialutviklede driverne finner du på CDen *Drivers and Utilities*.

## Kompatible skriverporter for nettverk

- Microsoft® standard TCP/IP-port – Windows Vista™, Windows XP, Windows Server 2003 og Windows 2000
- Skrivernettskriverporter – Windows Vista, Windows XP, Windows Server 2003, Windows NT og Windows 2000

Hvis du vil ha grunnleggende skriverfunksjonalitet, kan du installere skriverprogramvare og bruke en systemport for nettverksskriver, for eksempel en LPR-port (Line Printer Remote) eller en standard TCP/IP-port. Ved å bruke skriverprogramvaren og porten kan du opprettholde et konsekvent brukergrensesnitt for alle skriverne i nettverket. Bruk av en tilpasset nettverksport gir utvidet funksjonalitet, for eksempel varsler om skriverstatus.



## Direkte tilkobling med en nettverkskabel (via en printserver)

En printserver er en angitt datamaskin som behandler alle klientutskriftsjobber sentralt. Hvis du deler skriveren i et lite arbeidsgruppemiljø, og du vil kontrollere alle utskriftsjobbene i dette nettverket, må du koble skriveren til en printserver.

1. Sett inn CDen *Drivers and Utilities*.

CDen *Drivers and Utilities* starter installeringen av programvaren automatisk.

2. Klikk på **Network Installation - Install the printer for use on a network** når skjermbildet for CDen *Drivers and Utilities* vises, og klikk deretter på **Next**.
3. Velg **I am setting up a print server to share printers with others on the network**, og klikk deretter på **Next**.
4. Velg nettverksskriveren eller -skriverne du vil installere.

Hvis skriveren ikke finnes på listen, kan du klikke på **Refresh List** for å oppdatere listen, eller du kan klikke på **Manual Add** for å legge til en skriver i nettverket.

5. Klikk på **Next**.
6. For hver skriverdriver som er oppført:

 **MERK:** Det er oppført to skriverdrivere for hver skriver du velger, én PostScript-driver og én HBP-driver (Host Based Printing).

- a. Velg skriverdriveren på listen.
  - b. Hvis du vil endre skrivernavnet, kan du skrive inn et nytt navn i feltet for skrivernavn.
  - c. Hvis du vil at andre brukere skal ha tilgang til skriveren, må du velge **Share this printer with other computers** og deretter angi et delingsnavn som brukerne lett kan identifisere.
  - d. Hvis du vil at denne skriveren skal være standardskriveren, må du velge **Set this printer to default**.
  - e. Hvis du ikke vil installere den bestemte driveren for skriveren, må du velge **Do not install this printer**.
7. Klikk på **Next**.
  8. Merk av i boksen ved siden av programvaren og dokumentasjonen du vil installere, og klikk deretter på **Install**.

Driverne, tilleggsprogramvaren og dokumentasjonen er installert på datamaskinen. Når installeringen er fullført, vises gratulasjonsskjerm bildet.

9. Hvis du ikke vil skrive ut en testside: Klikk på **Finish**.

Hvis du vil skrive ut en testside:

- a. Merk av i boksen ved siden av skriveren eller skriverne du vil skrive ut en testside på.
- b. Klikk på **Print Test Page**.
- c. Kontroller at testsiden skrives ut på skriveren eller skriverne.
- d. Klikk på **Finish**.

## Direkte tilkobling med en nettverkskabel (ingen printserver)

1. Sett inn CDen *Drivers and Utilities*.

CDen *Drivers and Utilities* starter installeringen av programvaren automatisk.

2. Klikk på **Network Installation - Install the printer for use on a network** når skjermbildet for CDen *Drivers and Utilities* vises, og klikk deretter på **Next**.
3. Velg **I want to use a network printer on this computer**, og klikk deretter på **Next**.
4. Velg nettverksskriveren eller -skriverne du vil installere.

Hvis skriveren ikke finnes på listen, kan du klikke på **Refresh List** for å oppdatere listen, eller du kan klikke på **Manual Add** for å legge til en skriver i nettverket.

5. Klikk på **Next**.
6. For hver skriverdriver som er oppført:

 **MERK:** Det er oppført to skriverdrivere for hver skriver du velger, én PostScript-driver og én HBP-driver.

- a. Velg skriverdriveren på listen.
  - b. Hvis du vil endre skrivernavnet, kan du skrive inn et nytt navn i feltet for skrivernavn.
  - c. Hvis du vil at andre brukere skal ha tilgang til skriveren, må du velge **Share this printer with other computers** og deretter angi et delingsnavn som brukerne lett kan identifisere.
  - d. Hvis du vil at denne skriveren skal være standardskriveren, må du velge **Set this printer to default**.
  - e. Hvis du ikke vil installere den bestemte driveren for skriveren, må du velge **Do not install this printer**.
7. Klikk på **Next**.
  8. Merk av i boksen ved siden av programvaren og dokumentasjonen du vil installere, og klikk deretter på **Install**.

Driverne, tilleggsprogramvaren og dokumentasjonen er installert på datamaskinen. Når installeringen er fullført, vises gratulasjonsskjermbildet.

9. *Hvis du ikke vil skrive ut en testside:* Klikk på **Finish**.

*Hvis du vil skrive ut en testside:*

- a. Merk av i boksen ved siden av skriveren eller skriverne du vil skrive ut en testside på.
- b. Klikk på **Print Test Page**.
- c. Kontroller at testsiden skrives ut på skriveren eller skriverne.
- d. Klikk på **Finish**.

## Installere drivere for nettverksskrivere eksternt

1. Sett inn CDen *Drivers and Utilities*.  
CDen *Drivers and Utilities* starter installeringen av programvaren automatisk.
2. Klikk på **Network Installation - Install the printer for use on a network** når skjermbildet for CDen *Drivers and Utilities* vises, og klikk deretter på **Next**.
3. Velg **I want to install printers on remote computers**, og klikk deretter på **Next**.
4. Skriv inn brukernavnet og passordet for administratoren.
5. Velg en ekstern datamaskin eller eksterne datamaskiner fra listen, og klikk deretter på **Next**.
6. Velg nettverksskriveren eller -skriverne du vil installere.

Hvis skriveren ikke finnes på listen, kan du klikke på **Refresh List** for å oppdatere listen, eller du kan klikke på **Manual Add** for å legge til en skriver i nettverket.

7. Klikk på **Next**.

8. For hver skriverdriver som er oppført:

 **MERK:** Det er oppført to skriverdrivere for hver skriver du velger, én PostScript-driver og én HBP-driver.

- a. Velg skriverdriveren på listen.
- b. Hvis du vil endre skrivernavnet, kan du skrive inn et nytt navn i feltet for skrivernavn.
- c. Hvis du vil at andre brukere skal ha tilgang til skriveren, må du velge **Share this printer with other computers** og deretter angi et delingsnavn som brukerne lett kan identifisere.
- d. Hvis du vil at denne skriveren skal være standardskriveren, må du velge **Set this printer to default**.
- e. Hvis du ikke vil installere den bestemte driveren for skriveren, må du velge **Do not install this printer**.

9. Klikk på **Next**.

10. Merk av i boksen ved siden av programvaren og dokumentasjonen du vil installere, og klikk deretter på **Install**.

Driverne, tilleggsprogramvaren og dokumentasjonen er installert på datamaskinen. Når installeringen er fullført, vises gratulasjonskjernbildet.

11. *Hvis du ikke vil skrive ut en testside:* Klikk på **Finish**.

*Hvis du vil skrive ut en testside:*

- a. Merk av i boksen ved siden av skriveren eller skriverne du vil skrive ut en testside på.
- b. Klikk på **Print Test Page**.
- c. Kontroller at testsiden skrives ut på skriveren eller skriverne.
- d. Klikk på **Finish**.

## Delt utskrift

Du kan bruke Microsofts pek og skriv ut- eller node-til-node-metode til å dele en skriver i nettverket med en tilkobling via USB-kabel eller parallellkabel. Hvis du vil bruke en av disse metodene, må du først dele skriveren og deretter installere den delte skriveren på klientmaskinene.

Hvis du imidlertid bruker en av disse Microsoft-metodene, får du ikke alle Dell-funksjonene, for eksempel statusovervåkeren som installeres fra CDen *Drivers and Utilities*.

 **MERK:** I Windows Vista, Windows XP Professional og Windows NT må du ha administratortilgang for å kunne dele en skriver.

## Dele skriveren

1. *For Windows XP (standard Start-meny):*

- a. Klikk på **Start** ® **Kontrollpanel**.
- b. Dobbeltklikk på **Skrivere og annen maskinvare**.
- c. Dobbeltklikk på **Skrivere og telefakser**.

*For Windows XP (klassisk Start-meny):* Klikk på **Start** ® **Innstillinger** ® **Skrivere og telefakser**.

*For Windows Vista (klassisk Start-meny) og alle andre Windows-versjoner:* Klikk på **Start** ® **Innstillinger** ®

## Skrivere.

For Windows Vista (standard Start-meny):

- a. Klikk på  **Kontrollpanel**.
  - b. Klikk på **Maskinvare og lyd**.
  - c. Klikk på **Skrivere**.
2. Høyreklikk på skriveren.
  3. Klikk på **Deling**.
  4. Hvis du bruker Windows Vista, kan du bli bedt om å endre alternativene for deling før du kan fortsette. Trykk på **Endre delingsalternativer**, og trykk deretter på **Fortsett** i den neste dialogboksen.
  5. Velg **Del denne skriveren**, og skriv deretter inn et navn på skriveren.
  6. Klikk på **Flere drivere**, og velg deretter operativsystemet for alle nettverksklienter som skriver ut på denne skriveren.
  7. Klikk på **OK**.

Hvis du mangler filer, blir du bedt om å sette inn CDen for serverens operativsystem.

- a. Sett inn CDen *Drivers and Utilities*, kontroller at stasjonsbokstaven er riktig for CD-ROM-stasjonen, og klikk deretter på **OK**.
- b. *Hvis du bruker Windows Vista:* Bla til en klientdatamaskin som kjører dette operativsystemet, og klikk deretter på **OK**.

*For alle andre Windows-versjoner:* Sett inn CDen for operativsystemet, kontroller at stasjonsbokstaven er riktig for CD-ROM-stasjonen, og klikk deretter på **OK**.

8. Klikk på **Lukk**.

Slik kan du kontrollere at skriveren ble delt på riktig måte:

- Kontroller at skriverobjektet i **Skrivere**-mappen viser at den er delt. I Windows 2000 vises det for eksempel en hånd under skriverikonet.
- Bla gjennom **Mine nettverkssteder** eller **Andre maskiner**. Finn vertsnavnet på serveren, og se etter delingsnavnet du tilordnet skriveren.

Når skriveren er delt, kan du installere den på nettverksklienter ved å bruke pek og skriv ut- eller node-til-node-metoden.

---

## Installere den delte skriveren på klientmaskiner

### Pek og skriv ut

Denne metoden gir den beste utnyttelsen av systemressursene. Printserveren håndterer skriverendringer og behandlingen av utskriftsjobber. Dette gjør at nettverksklientene kan gå tilbake til programmene sine mye raskere.

Hvis du bruker pek og skriv ut-metoden, kopieres en delmengde av programvareinformasjonen fra printserveren til klientmaskinen. Det inneholder nok informasjon til å sende en utskriftsjobb til skriveren.

1. Dobbeltklikk på **Mine nettverkssteder** eller **Andre maskiner** på Windows-skrivebordet på klientmaskinen.
2. Dobbeltklikk på vertsnavnet til printservermaskinen.

3. Høyreklikk på navnet for den delte skriveren, og klikk deretter på **Installer** eller **Koble til**.

Vent mens programvareinformasjonen kopieres fra printservermaskinen til klientmaskinen, og mens et nytt skriverobjekt legges til i Skrivere-mappen. Hvor lang tid dette tar, varierer avhengig av nettverkstrafikk og andre faktorer.

4. Lukk Mine nettverkssteder eller Andre maskiner.
5. Skriv ut en testside for å kontrollere at skriveren er installert.

a. *For Windows XP (standard Start-meny):*

1. Klikk på **Start** ® **Kontrollpanel**.
2. Dobbeltklikk på **Skrivere og annen maskinvare**.
3. Dobbeltklikk på **Skrivere og telefakser**.

*For Windows XP (klassisk Start-meny):* Klikk på **Start** ® **Innstillinger** ® **Skrivere og telefakser**.

*For Windows Vista (klassisk Start-meny) og alle andre Windows-versjoner:* Klikk på **Start** ® **Innstillinger** ® **Skrivere**.

*For Windows Vista (standard Start-meny):*

1. Klikk på  ® **Kontrollpanel**.
2. Klikk på **Maskinvare og lyd**.
3. Klikk på **Skrivere**.

- b. Høyreklikk på skriveren du nettopp opprettet.
- c. Klikk på **Properties** (Egenskaper).
- d. Klikk på **Print Test Page** (Skriv ut testside).

Når en testside skrives ut på riktig måte, er skriveren ferdig installert.

## Node-til-node

Hvis du bruker node-til-node-metoden, blir skriverprogramvaren installert på hver enkelt klientmaskin. Nettverksklienter beholder kontrollen over programvareendringer. Klientmaskinen håndterer behandlingen av utskriftsjobber.

1. *For Windows XP (standard Start-meny):*

- a. Klikk på **Start** ® **Kontrollpanel**.
- b. Dobbeltklikk på **Skrivere og annen maskinvare**.
- c. Dobbeltklikk på **Skrivere og telefakser**.

*For Windows XP (klassisk Start-meny):* Klikk på **Start** ® **Innstillinger** ® **Skrivere og telefakser**.

*For Windows Vista (klassisk Start-meny) og alle andre Windows-versjoner:* Klikk på **Start** ® **Innstillinger** ® **Skrivere**.

*For Windows Vista (standard Start-meny):*

- a. Klikk på  ® **Kontrollpanel**.
- b. Klikk på **Maskinvare og lyd**.
- c. Klikk på **Skrivere**.

2. Klikk på **Legg til skriver** for å starte veiviseren for skriverinstallasjon.
3. Klikk på **Network Print Server** (Nettverksprintserver).
4. Velg nettverkskriveren på listen Delte skrivere. Hvis skriveren ikke står på listen, må du skrive inn banen for skriveren i tekstboksen. For eksempel \\<vertsnavn for printserver>\<navn på delt skriver>.

Printserverens vertsnavn er navnet som identifiserer printservermaskinen i nettverket. Navnet for den delte skriveren er navnet som ble tilordnet da printserveren ble installert.

5. Klikk på **OK**.

Hvis dette er en ny skriver, vises det kanskje en melding om at du må installere skriverprogramvare. Hvis det ikke finnes noe tilgjengelig systemprogramvare, må du angi en bane til tilgjengelig programvare.

6. Velg om du vil at denne skriveren skal være standardskriveren, og klikk deretter på **Finish** (Fullfør).
7. Skriv ut en testside for å kontrollere at skriveren er installert.

a. *For Windows XP (standard Start-meny):*

1. Klikk på **Start** ® **Kontrollpanel**.
2. Dobbeltklikk på **Skrivere og annen maskinvare**.
3. Dobbeltklikk på **Skrivere og telefakser**.

*For Windows XP (klassisk Start-meny):* Klikk på **Start** ® **Innstillinger** ® **Skrivere og telefakser**.

*For Windows Vista (klassisk Start-meny) og alle andre Windows-versjoner:* Klikk på **Start** ® **Innstillinger** ® **Skrivere**.

*For Windows Vista (standard Start-meny):*

1. Klikk på  ® **Kontrollpanel**.
2. Klikk på **Maskinvare og lyd**.
3. Klikk på **Skrivere**.

b. Høyreklikk på skriveren du nettopp opprettet.

c. Klikk på **Properties** (Egenskaper).

d. Klikk på **Print Test Page** (Skriv ut testside).

Når en testside skrives ut på riktig måte, er skriveren ferdig installert.

---

## Macintosh

Mac OS 9 eller nyere kreves for nettverksutskrift. Hvis du skal skrive ut på en nettverksskriver, må du opprette et skriverikon på skrivebordet (Mac OS 9) eller legge til skriveren i Utskriftssenter eller Skriveroppsettverktøy (Mac OS 10).

## Mac OS X: Legge til skriveren i Utskriftssenter eller Skriveroppsettverktøy

1. Installer støtte for skriveren på datamaskinen.
  - a. Sett inn CDen *Drivers and Utilities*.
  - b. Dobbeltklikk på installasjonspakken for skriveren.

- c. Fortsett videre etter velkomstvinduet og Readme-filen.
  - d. Klikk på **Continue** etter at du har lest lisensavtalen, og klikk deretter på **Agree** for å godta betingelsene i avtalen.
  - e. Velg en målplassering for installasjonen, og klikk deretter på **Continue**.
  - f. Klikk på **Install** i vinduet **Easy Install**.
  - g. Skriv inn administratorpassordet, og klikk deretter på **OK**.  
  
Programvaren installeres på datamaskinen.
  - h. Avslutt installeringsprogrammet når det er ferdig.
2. Åpne **Utskriftssenter** (10.2) eller **Skriveroppsettverktøy** (10.3+), som du finner under **/Programmer/Verktøy**.
  3. Velg **Legg til skriver** på **Skrivere**-menyen.
  4. Hvis du vil skrive ut ved hjelp av IP-utskrift:
    - a. Velg **IP-utskrift** på lokalmenyen (10.2), eller klikk på ikonet for IP-skriver på verktøylinjen (10.3+).
    - b. Skriv inn IP-adressen til skriveren.
    - c. Velg skriverprodusenten på lokalmenyen **Skrivermodell**.
    - d. Velg skriveren på listen, og klikk deretter på **Legg til**.

Hvis du vil skrive ut ved hjelp av AppleTalk:

- a. Velg **AppleTalk** på lokalmenyen (10.2), eller klikk på **More Printers...** (Flere skrivere...), og velg deretter **AppleTalk** på lokalmenyen (10.3+).
- b. Velg AppleTalk-sonen på listen.



**MERK:** Se under AppleTalk-overskriften på nettverksoppsettsiden for skriveren for å finne ut hvilken sone og skriver du skal velge.

- c. Velg skriveren på listen, og klikk deretter på **Legg til**.

5. Kontroller skriverinstallasjonen.
  - a. Åpne **TextEdit** i **/Programmer**.
  - b. Åpne **Arkiv**-menyen, og velg **Skriv ut**.
  - c. Velg **Oppsummering** på lokalmenyen **Kopier og sider**.
  - d. Hvis riktig PPD for skrivermodellen vises under *Feilhåndtering-gruppen*: Konfigureringen er fullført.

Hvis *Generic PostScript Printer (Generisk PostScript-skriver)* vises under *Feilhåndtering-gruppen*: Slett skriveren fra skriverlisten i **Utskriftssenter** eller **Skriveroppsettverktøy**, og følg instruksjonene en gang til for å konfigurere skriveren.

## Mac OS 9: Opprette en skrivebordsskriver med Desktop Printer Utility (Verktøy for skrivebordsskriver)

1. Installer støtte for skriveren på datamaskinen.
  - a. Sett inn CDen *Drivers and Utilities*.

- b. Dobbeltklikk på installasjonspakken for skriveren.
  - c. Fortsett videre etter velkomstvinduet og Readme-filen.
  - d. Klikk på **Continue** etter at du har lest lisensavtalen, og klikk deretter på **Agree** for å godta betingelsene i avtalen.
  - e. Velg en målplassering for installasjonen, og klikk deretter på **Continue**.
  - f. Klikk på **Install** i vinduet **Easy Install**.  
Programvaren installeres på datamaskinen.
  - g. Avslutt installeringsprogrammet når det er ferdig.
2. Åpne **Desktop Printer Utility** (Verktøy for skrivebordsskriver), som vanligvis er plassert i **Programmer:Verktøy**.

3. Hvis du vil skrive ut ved hjelp av IP-utskrift:

- a. Velg **Printer (LPR)** (Skriver (LPR)), og klikk deretter på **OK**.
- b. Klikk på **Change** (Endre) i delen **LPR Printer Selection** (LPR-skrivervalg).
- c. Skriv inn skriveradressen uten å spesifisere noe i feltet **Queue** (Kø), og klikk deretter på **OK**.
- d. Klikk på **Change** (Endre) i delen for PPD-fil (PostScript Printer Description).
- e. Velg skrivermodellen, og klikk deretter på **Select** (Velg).
- f. Klikk på **Create** (Opprett).
- g. Skriv inn et navn på skriveren, og klikk deretter på **OK**.

Skriveren er lagret som en skrivebordsskriver.

Hvis du vil skrive ut ved hjelp av AppleTalk:

- a. Velg **Printer (AppleTalk)** (Skriver (AppleTalk)), og klikk deretter på **OK**.
- b. Klikk på **Change** (Endre) i delen **AppleTalk Printer Selection** (AppleTalk-skrivervalg).
- c. Velg AppleTalk-sonen på listen.



**MERK:** Se under AppleTalk-overskriften på nettverksoppsettsiden for skriveren for å finne ut hvilken sone og skriver du skal velge.

- d. Velg skriveren på listen, og klikk deretter på **OK**.
- e. Klikk på **Auto Setup** (Automatisk installering) i delen for PPD-fil (PostScript Printer Description).
- f. Klikk på **Create** (Opprett).
- g. Klikk på **Save** (Lagre).

Skriveren er lagret som en skrivebordsskriver.

4. Kontroller skriverinstallasjonen.

- a. Åpne **TextEdit** i **/Programmer**.
- b. Åpne **Arkiv**-menyen, og velg **Skriv ut**.
- c. Velg **Oppsummering** på lokalmenyen **Kopier og sider**.



- d. Hvis riktig PPD for skriveren vises i delen for PPD-fil (PostScript Printer Description): Konfigureringen er fullført.

Hvis *Generic PostScript Printer (Generisk PostScript-skriver)* vises: Slett skrivebordsskriveren, og følg instruksjonene en gang til for å konfigurere skriveren.

---

## Linux

Det finnes pakker med skriverprogramvare og installeringsinstruksjoner på CDen *Drivers and Utilities*.

Slik åpner du installeringsinstruksjonene for Linux:

1. Sett inn CDen *Drivers and Utilities*. Hvis CDen *Drivers and Utilities* starter automatisk, må du klikke på **Cancel**.
2. Bla til **D:\unix\docs\<språket ditt>\index.html**, der **D:\** er stasjonsbokstaven for CD-ROM-stasjonen.